

# BAHCO®



## NARZĘDZIA NIEISKRZĄCE

### OFERTA 2020





---

# NARZĘDZIA NIEISKRZĄCE

## SPIS TREŚCI

---

<b>6</b>	KLUCZE
<b>24</b>	NASADKI 1/2"
<b>26</b>	NASADKI 3/4"
<b>28</b>	NASADKI 1"
<b>30</b>	AKCESORIA 1/2" - 3/4" - 1"
<b>39</b>	WKREŃTAKI 
<b>45</b>	SZCZYPCE
<b>52</b>	MŁOTKI
<b>59</b>	INNE NARZĘDZIA UDAROWE
<b>63</b>	SKROBAKI
<b>67</b>	NARZĘDZIA BUDOWLANE

---

# NARZĘDZIA NIEISKRZĄCE

Narzędzia nieiskrzące BAHCO zostały zaprojektowane pod kątem wykorzystania w środowiskach potencjalnie zagrożonych wybuchem, w których „tradycyjne” narzędzia stalowe mogą powodować powstawanie isker. Potencjalne ryzyko pożaru i wybuchu związane jest z powszechną obecnością palnych lub łatwo zapalnych oparów, cieczy i pyłów w środowiskach petrochemicznych, wydobywczych i tym podobnych środowiskach przemysłowych.

## GWARANCJA

Narzędzia nieiskrzące nie dorównują twardości konwencjonalnym narzędziom. Z tego powodu ich użytkowanie musi być prowadzone z zachowaniem szczególnej ostrożności. Należy unikać nadmiernego obciążania i nagrzewania. Zaleca się także częste kontrole wizualne narzędzi. Narzędzia nieiskrzące podlegają wymianie z tytułu gwarancji tylko wówczas, gdy twardość uszkodzonego narzędzia jest niższa od twardości wskazanej w naszym katalogu.

AL-BR → 20-30 HRc  
CU-BE → 30-40 HRc

## BEZPIECZEŃSTWO

Narzędzia nieiskrzące nie mogą być jedynym środkiem zapobiegawczym w niebezpiecznych środowiskach, pod kątem których zostały zaprojektowane. Aby zagwarantować kompleksową ochronę zarówno ludzi, jak i mienia, należy postępować zgodnie z odpowiednimi wytycznymi w zakresie bezpieczeństwa:

- Nie należy używać jednocześnie narzędzi stalowych i nieiskrzących.
- Nie należy korzystać z narzędzi o wysokiej zawartości miedzi, a zatem zarówno Al-Br, jak i Cu-Be, jeżeli mają one bezpośredni kontakt z acetylenem.
- Podczas obróbki narzędzi wykonanych ze stopu miedzi i berylu (Cu-Be) należy zachować najwyższą precyzję i ostrożność, ponieważ pyły i opary berylu (Be) są toksyczne.
- Narzędzia Cu-Be należy szlifować wyłącznie na mokro.
- Nie należy wdychać pyłów (należy mieć na sobie maskę).

## UWAGI DOTYCZĄCE UŻYTKOWANIA

Upewnij się, że narzędzia nieiskrzące z których korzystasz, są zawsze czyste. Zanieczyszczenie żelazem lub innymi metalami może pogorszyć właściwości narzędzia w zakresie ochrony przed iskrzeniem.

Temperatura powierzchni narzędzia nie może przekroczyć temperatury występujących gazów.

Upewnij się, że w obrębie środowiska pracy nie mogą upaść żadne przedmioty, które mogłyby spowodować iskrę. W celu zapewnienia dodatkowej ochrony podłogę należy pokropić wodą.

Wykonany ze stopu miedzi i berylu (Cu-Be)

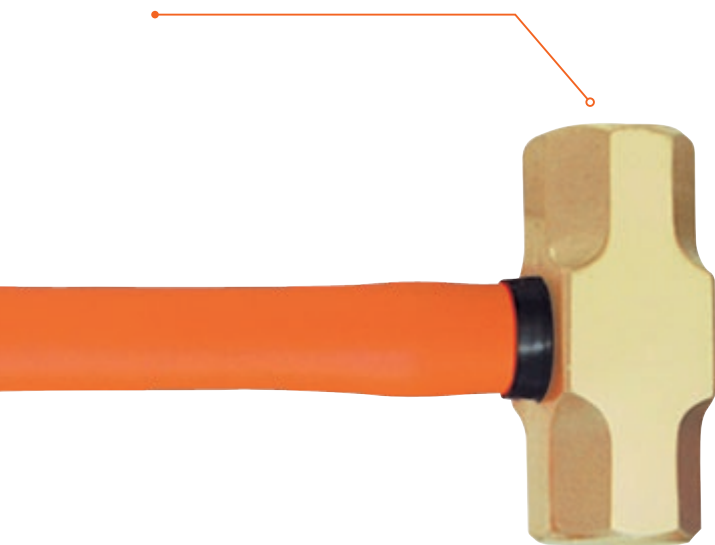

Wykonany ze stopu aluminium i brązu (Al-Br)





## OGRANICZENIE RYZYKA

Metale nieżelazne, takie jak mosiądz, brąz, stopy miedzi i aluminium (brąz aluminiumowy) lub stopy miedzi i berylu (brąz berylowy) znacząco zmniejszają ryzyko występowania iskiei, ponieważ materiały te są bardziej miękkie. Asortyment narzędzi nieiskrzących marki Bahco wykonany jest ze stopu aluminium z brązem (Al-Br) lub stopu miedzi z berylem (Cu-Be), co oznacza, że zapewnia on bezpieczeństwo w tego rodzaju niebezpiecznych środowiskach.

## MIĘDZYNARODOWE NORMY DIN /ISO

Narzędzia nieiskrzące marki Bahco są wytwarzane zgodnie z wymogami międzynarodowych norm DIN i ISO w zakresie wymiarów, wydajności cięcia i wytrzymałości, a ich twardość jest dostosowana do zastosowania i przeznaczenia.

## CERTYFIKOWANE MATERIAŁY

Narzędzia ręczne nie wchodzą w zakres Dyrektywy 94/9/CE, ale jesteśmy bardzo odpowiedzialni w zakresie bezpieczeństwa, dlatego nasza oferta narzędzi nieiskrzących jest certyfikowana przez niezależne niemieckie laboratorium o nazwie BAM (the German Federal Institute for Materials Research and Testing).

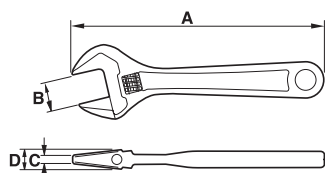
**NS001**
**KLUCZ NASTAWNY NIEISKRZĄCY AL-BR**

- Klucz nastawny, odpowiedni do różnych średnich mocowań dzięki regulacji szczęki
- Materiał: brąz aluminiowy
- Nieiskrzący
- Kuty
- Zgodność z normą ISO 6787

			A mm	B mm	C mm	D mm	 g
NS001-150	0316069	1	150	18	8	12.2	135
NS001-200	0316076	1	200	24	9	14.8	281
NS001-250	0316083	1	250	30	10.6	17.1	440
NS001-300	0316090	1	300	36	11.2	18.8	720
NS001-375	0325108	1	375	46	13.7	23.4	1410
NS001-450	0325115	1	450	55	15	26.7	2261
NS001-600	0325122	1	600	65	25	36	4705
NS001-900	0325139	1	900	75	26	36	10000

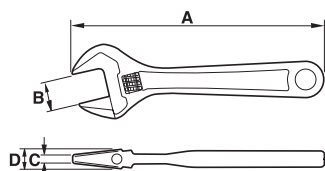
**NSB001**
**KLUCZ NASTAWNY NIEISKRZĄCY**

- Klucz nastawny, odpowiedni do różnych średnich mocowań dzięki regulacji szczęki
- Materiał: stop miedzi i berylu
- Antymagnetyczny i odporny na korozję
- Kuty
- Zgodność z normą ISO 6787

			A mm	B mm	C mm	D mm	 g
NSB001-150	7314150292509	1	150	18	8	12.2	135
NSB001-200	7314150284689	1	200	24	9	14.8	281
NSB001-250	7314150284696	1	250	30	10.6	17.1	440
NSB001-300	7314150284702	1	300	36	11.2	18.8	720
NSB001-375	7314150292516	1	375	46	13.7	23.4	1410
NSB001-450	7314150292523	1	450	55	15	26.7	2261
NSB001-600	7314150292530	1	600	65	25	36	4705
NSB001-900	7314150292547	1	900	75	26	36	10000

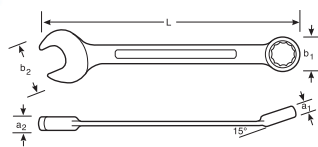
**NS002**
**KLUCZ PŁASKO-OCZKOWY NIEISKRZĄCY**

- Klucz płasko-oczkowy, oba końce w tym samym rozmiarze
- Materiał: brąz aluminiowy
- Kuty
- Zgodność z normą DIN 3113

				L mm	A1 mm	A2 mm	B1 mm	B2 mm	
NS002-6	7314150292554	1	6	105	6	4.4	11.6	14	16
NS002-7	7314150292561	1	7	120	7	5	14.5	17.5	40
NS002-8	7314150292578	1	8	120	7	5	14.5	17.5	40
NS002-9	7314150292585	1	9	135	8	5.4	18	22	42
NS002-10	7314150284719	1	10	135	8	5.4	18	22	42
NS002-11	7314150292592	1	11	150	9	6	21	26.5	60
NS002-12	7314150292608	1	12	150	9	6	21	26.5	60
NS002-13	7314150284726	1	13	175	10	6.6	23	30	82
NS002-14	7314150284733	1	14	175	10	6.6	23	30	82
NS002-15	7314150292615	1	15	195	11	7.6	27	35	125
NS002-16	7314150292622	1	16	195	11	7.6	27	35	125
NS002-17	7314150284740	1	17	195	11	7.6	27	35	125
NS002-18	7314150292639	1	18	215	12	8	31	39	165
NS002-19	7314150284757	1	19	215	12	8	31	39	165
NS002-20	7314150292646	1	20	215	12	8	31	39	165
NS002-21	7314150292653	1	21	245	14	9.4	36	46	260
NS002-22	7314150292660	1	22	245	14	9.4	36	46	260
NS002-23	7314150292677	1	23	265	15.2	10	38	49	290
NS002-24	7314150292684	1	24	265	15.2	10	38	49	290
NS002-25	7314150292691	1	25	265	15.2	10	38	49	290
NS002-26	7314150292707	1	26	290	17	11.4	42	56	455
NS002-27	7314150284764	1	27	290	17	11.4	42	56	455

				L mm	A1 mm	A2 mm	B1 mm	B2 mm	
NS002-28	7314150292714	1	28	290	17	11.4	49	56	455
NS002-29	7314150292721	1	29	320	20	13	49	61	635
NS002-30	7314150292738	1	30	320	20	13	49	61	635
NS002-31	7314150292745	1	31	340	21	14	52	65	710
NS002-32	7314150284771	1	32	340	21	14	52	65	710
NS002-33	7314150292752	1	33	340	21	14	52	65	710
NS002-34	7314150292769	1	34	360	21	15	55	72	910
NS002-35	7314150292776	1	35	360	21	15	55	72	910
NS002-36	7314150284788	1	36	360	21	15	55	72	910
NS002-38	7314150292783	1	38	430	21	15	64	82	1310
NS002-40	7314150292790	1	40	430	21	15	64	82	1240
NS002-41	7314150292806	1	41	430	21	15	64	82	1190
NS002-42	7314150292813	1	42	430	21	15	64	82	1150
NS002-46	7314150292820	1	46	480	22	16	70	90	1590
NS002-50	7314150292837	1	50	520	23	17	70	98	1830
NS002-52	7314150292844	1	52	520	23	17	77	98	1830
NS002-55	7314150292851	1	55	560	23	18	83	108	1810
NS002-60	7314150292868	1	60	595	25	20	89	115	2640
NS002-65	7314150292875	1	65	595	27	21	95	125	3110
NS002-70	7314150292882	1	70	630	29	24	112	142	3730
NS002-75	7314150292899	1	75	630	29	24	112	142	3620
NS002-80	7314150292905	1	80	660	31	26	120	158	4880

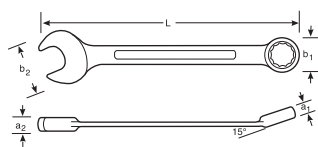
**NSB002**
**KLUCZ PŁASKO-OCZKOWY NIEISKRZĄCY CU-BE**

- Klucz płasko-oczkowy, oba końce w tym samym rozmiarze
- Materiał: stop miedzi i berylu
- Nieiskrzący
- Antymagnetyczny i odporny na korozję
- Kuty
- Zgodność z normą DIN 3113

				L mm	A1 mm	A2 mm	B1 mm	B2 mm	
NSB002-6	0316328	1	6	105	6	4.4	11.6	14	16
NSB002-7	0316335	1	7	120	7	5	14.5	17.5	40
NSB002-8	0316342	1	8	120	7	5	14.5	17.5	40
NSB002-9	0316359	1	9	135	8	5.4	18	22	42
NSB002-10	0316366	1	10	135	8	5.4	18	22	42
NSB002-11	0316373	1	11	150	9	6	21	26.5	60
NSB002-12	0316380	1	12	150	9	6	21	26.5	60
NSB002-13	0316397	1	13	175	10	6.6	23	30	82
NSB002-17	0316434	1	14	175	10	6.6	23	30	82
NSB002-14	0316403	1	15	195	11	7.6	27	35	125
NSB002-15	0316410	1	16	195	11	7.6	27	35	125
NSB002-16	0316427	1	17	195	11	7.6	27	35	125
NSB002-18	0316441	1	18	215	12	8	31	39	165
NSB002-19	0316458	1	19	215	12	8	31	39	165
NSB002-20	0316465	1	20	215	12	8	31	39	165
NSB002-21	0316472	1	21	245	14	9.4	36	46	260
NSB002-22	0316489	1	22	245	14	9.4	36	46	260
NSB002-25	0316519	1	23	265	15.2	10	38	49	290
NSB002-23	0316496	1	24	265	15.2	10	38	49	290
NSB002-26	0316526	1	25	265	15.2	10	38	49	290
NSB002-24	0316502	1	26	290	17	11.4	42	56	455
NSB002-27	0316533	1	27	290	17	11.4	42	56	455

				L mm	A1 mm	A2 mm	B1 mm	B2 mm	
NSB002-28	0316540	1	28	290	17	11.4	49	56	455
NSB002-29	0316557	1	29	320	20	13	49	61	635
NSB002-30	0316564	1	30	320	20	13	49	61	635
NSB002-31	0321728	1	31	340	21	14	52	65	710
NSB002-32	0316571	1	32	340	21	14	52	65	710
NSB002-33	0321735	1	33	340	21	14	52	65	710
NSB002-34	0321742	1	34	360	21	15	55	72	910
NSB002-35	0321759	1	35	360	21	15	55	72	910
NSB002-36	0321766	1	36	360	21	15	55	72	910
NSB002-38	0321773	1	38	430	21	15	64	82	1310
NSB002-40	0321780	1	40	430	21	15	64	82	1240
NSB002-41	0321797	1	41	430	21	15	64	82	1190
NSB002-42	0321803	1	42	430	21	15	64	82	1150
NSB002-46	0321810	1	46	480	22	16	70	90	1590
NSB002-50	0321827	1	50	520	23	17	70	98	1830
NSB002-52	0321834	1	52	520	23	17	77	98	1830
NSB002-55	0321841	1	55	560	23	18	83	108	1810
NSB002-60	0321858	1	60	595	25	20	89	115	2640
NSB002-65	0321865	1	65	595	27	21	95	125	3110
NSB002-70	0321872	1	70	630	29	24	112	142	3730
NSB002-75	0321889	1	75	630	29	24	112	142	3620
NSB002-80	0321896	1	80	660	31	26	120	158	4880

**NS006**
**DWUSTRONNY KLUCZ PŁASKI/OTWARTY  
NIEISKRZĄCY**

- Klucz płaski/otwarty do dokręcania śrub i nakrętek w dwóch różnych rozmiarach
- Materiał: brąz aluminiowy
- Kuty
- Zgodność z normą DIN 895

				L mm	B1 mm	B2 mm	A mm	
NS006-0607	7314150292912	1	6x7	92	15.5	17.5	4.6	22
NS006-0608	7314150292929	1	6x8	92	15.5	17.5	4.6	22
NS006-0708	7314150292936	1	7x8	92	18	22	5	22
NS006-0709	7314150292943	1	7x9	96	18	22	5	25
NS006-0809	7314150292967	1	8x9	105	20	23	5.9	38
NS006-0810	7314150292950	1	8x10	100	20	23	5.9	31
NS006-0910	7314150292974	1	9x10	105	22	26	6.3	38
NS006-0911	7314150292981	1	9x11	110	22	26	6.3	45
NS006-1011	7314150292998	1	10x11	115	23.5	26	6.5	47
NS006-1012	7314150293001	1	10x12	120	23.5	28.5	6.6	55
NS006-1013	7314150293018	1	10x13	122	24	31	6.7	60
NS006-1014	7314150293025	1	10x14	124	24	31	6.7	62
NS006-1113	7314150293032	1	11x13	125	28	29.5	7	65
NS006-1114	7314150293049	1	11x14	125	28	31	7	65
NS006-1213	7314150293056	1	12x13	128	28	39.5	7	67
NS006-1214	7314150293063	1	12x14	130	28	31	7	69
NS006-1315	7314150293070	1	13x15	135	30	33	7.2	85
NS006-1415	7314150293087	1	14x15	143	31	33.5	7.6	105
NS006-1416	7314150293094	1	14x16	143	31	37	7.9	105
NS006-1417	7314150293100	1	14x17	150	31	37	7.9	110
NS006-1617	7314150293117	1	16x17	157	35	37	8.1	120
NS006-1618	7314150293124	1	16x18	163	35	39	8.3	130
NS006-1719	7314150293131	1	17x19	170	37	41	8.5	135
NS006-1722	7314150293148	1	17x22	175	37.5	45	8.7	150
NS006-1819	7314150293155	1	18x19	179	39	42	9	180
NS006-1820	7314150293162	1	18x20	182	39	49	19	190
NS006-1920	7314150293179	1	19x20	182	41.5	44	9.3	190
NS006-1922	7314150293186	1	19x22	185	42	47	9.5	200
NS006-1924	7314150293193	1	19x24	190	42	50	9.6	210
NS006-2022	7314150293209	1	20x22	195	43	46	9.7	225
NS006-2122	7314150293216	1	21x22	195	44	48	10	225
NS006-2123	7314150293223	1	21x23	200	44	48	10	235
NS006-2223	7314150293230	1	22x23	205	46	49	10.2	250
NS006-2224	7314150293247	1	22x24	210	46	49	10.2	285

				L mm	B1 mm	B2 mm	A mm	
NS006-2227	7314150293254	1	22x27	215	46	55	10.5	292
NS006-2326	7314150293261	1	23x26	220	48	53	10.8	302
NS006-2425	7314150293278	1	24x25	225	49	55	11.4	305
NS006-2426	7314150293285	1	24x26	225	49	55	11.4	305
NS006-2427	7314150293292	1	24x27	230	49	55	11.4	310
NS006-2430	7314150293308	1	24x30	233	49	61	11.6	330
NS006-2528	7314150293315	1	25x28	236	51	57	11.8	330
NS006-2629	7314150293322	1	26x29	245	55	62	12.7	385
NS006-2729	7314150293339	1	27x29	245	55	62	12.7	385
NS006-2730	7314150293346	1	27x30	250	55	62	12.7	430
NS006-2732	7314150293353	1	27x32	255	53	65	12.3	549
NS006-2830	7314150293360	1	28x30	260	55	62	12.7	540
NS006-3031	7314150293377	1	30x31	260	61	65	13.7	540
NS006-3032	7314150293384	1	30x32	265	61	65	13.7	540
NS006-3034	7314150293391	1	30x34	265	66	75	15	540
NS006-3036	7314150293407	1	30x36	270	66	75	15	730
NS006-3234	7314150293414	1	32x34	270	66	75	15	730
NS006-3235	7314150293421	1	32x35	285	70.5	75	16	765
NS006-3236	7314150293438	1	32x36	300	70.5	75	16	800
NS006-3335	7314150293445	1	33x35	300	70.5	75	16	800
NS006-3436	7314150293452	1	34x36	300	70.5	75	16	800
NS006-3536	7314150293469	1	35x36	315	70.5	75	16	1000
NS006-3638	7314150293476	1	36x38	330	79.7	83.7	17	1210
NS006-3641	7314150293483	1	36x41	330	79.7	83.7	17	1210
NS006-3642	7314150293490	1	36x42	340	79.7	83.7	17	1300
NS006-4146	7314150293506	1	41x46	355	83	93	17.5	1430
NS006-4650	7314150293513	1	46x50	370	93	101	18.5	1850
NS006-5052	7314150293520	1	50x52	380	101	101	19	1900
NS006-5055	7314150293537	1	50x55	385	101	111	20	1950
NS006-5060	7314150293544	1	50x60	400	101	121	21	2275
NS006-5062	7314150293551	1	50x62	405	101	121	21	2300
NS006-5560	7314150293568	1	55x60	415	111	121	21.5	2450
NS006-6065	7314150293575	1	60x65	435	121	131	23	3600
NS006-6570	7314150293582	1	65x70	450	131	141	25	3600

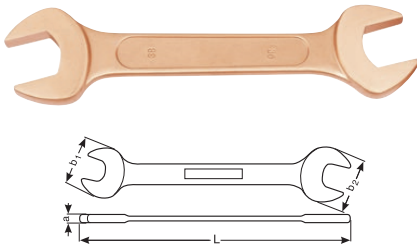
**NSB006**
**DWUSTRONNY KLUCZ PŁASKI/OTWARTY  
NIEISKRZĄCY CU-BE**

- Klucz płaski/otwarty do dokręcania śrub i nakrętek w dwóch różnych rozmiarach
- Materiał: stop miedzi i berylu
- Nieiskrzący
- Antymagnetyczny i odporny na korozję
- Kuty
- Zgodność z normą DIN 895

				L mm	B1 mm	B2 mm	A mm	
NSB006-0607	0316588	1	6x7	92	15.5	17.5	4.6	23
NSB006-0608	0321926	1	6x8	92	15.5	17.5	4.6	23
NSB006-0708	0321933	1	7x8	96	18	22	5	23
NSB006-0709	0321940	1	7x9	96	18	22	5	25
NSB006-0809	0316595	1	8x9	100	20	23	5.9	38
NSB006-0810	0321957	1	8x10	100	20	23	5.9	33
NSB006-0910	0321964	1	9x10	110	22	26	6.3	50
NSB006-0911	0321971	1	9x11	110	22	26	6.3	46
NSB006-1011	0316601	1	10x11	115	23.5	26	6.5	50
NSB006-1012	0322015	1	10x12	120	23.5	28.5	6.6	66
NSB006-1013	0322022	1	10x13	124	24	31	6.7	55
NSB006-1014	0322039	1	10x14	124	24	31	6.7	64
NSB006-1113	0322046	1	11x13	128	28	29.5	7	66
NSB006-1114	0322053	1	11x14	130	28	31	7	66
NSB006-1213	0316618	1	12x13	128	28	39.5	7	69
NSB006-1214	0322060	1	12x14	130	28	31	7	83
NSB006-1315	0322077	1	13x15	133	30	33	7.2	89
NSB006-1415	0316625	1	14x15	143	31	33.5	7.6	94
NSB006-1416	0322084	1	14x16	150	31	37	7.9	94
NSB006-1417	0322091	1	14x17	150	31	37	7.9	122
NSB006-1617	0316632	1	16x17	157	35	37	8.1	127
NSB006-1618	0322107	1	16x18	163	35	39	8.3	133
NSB006-1719	0322114	1	17x19	170	37	41	8.5	149
NSB006-1722	0322121	1	17x22	173	37.5	45	8.7	166
NSB006-1819	0316649	1	18x19	175	39	42	9	188
NSB006-1820	0322138	1	18x20	175	39	42	19	188
NSB006-1920	0322145	1	19x20	182	41.5	44	9.3	188
NSB006-1922	0322152	1	19x22	185	42	47	9.5	205
NSB006-1924	0322169	1	19x24	190	42	50	9.6	212
NSB006-2022	0316656	1	20x22	195	43	46	9.7	221
NSB006-2122	0322176	1	21x22	200	44	48	10	221
NSB006-2123	0316663	1	21x23	200	44	48	10	238
NSB006-2223	0322183	1	22x23	210	46	49	10.2	238
NSB006-2224	0322190	1	22x24	210	46	49	10.2	271

				L mm	B1 mm	B2 mm	A mm	
NSB006-2227	0322206	1	22x27	215	46	55	10.5	288
NSB006-2326	0322213	1	23x26	220	48	53	10.8	288
NSB006-2425	0322220	1	24x25	230	49	55	11.4	382
NSB006-2426	0316670	1	24x26	230	49	55	11.4	354
NSB006-2427	0322237	1	24x27	230	49	55	11.4	376
NSB006-2430	0322244	1	24x30	233	49	61	11.6	365
NSB006-2528	0316687	1	25x28	236	51	57	11.8	409
NSB006-2629	0322251	1	26x29	250	55	62	12.7	409
NSB006-2729	0316694	1	27x29	250	55	62	12.7	531
NSB006-2730	0322336	1	27x30	250	55	62	12.7	443
NSB006-2732	0322343	1	27x32	243	53	65	12.3	432
NSB006-2830	0322350	1	28x30	250	55	62	12.7	443
NSB006-3031	0322367	1	30x31	265	61	65	13.7	443
NSB006-3032	0316700	1	30x32	265	61	65	13.7	568
NSB006-3034	0322374	1	30x34	270	66	75	15	568
NSB006-3036	0322381	1	30x36	270	66	75	15	753
NSB006-3234	0322398	1	32x34	270	66	75	15	730
NSB006-3235	0322404	1	32x35	300	70.5	75	16	730
NSB006-3236	0322411	1	32x36	300	70.5	75	16	907
NSB006-3335	0322428	1	33x35	300	70.5	75	16	907
NSB006-3436	0322435	1	34x36	300	70.5	75	16	885
NSB006-3536	0322442	1	35x36	300	70.5	75	16	885
NSB006-3638	0322459	1	36x38	330	79.7	83.7	17	1311
NSB006-3641	0322466	1	36x41	330	79.7	83.7	17	1295
NSB006-3642	0322473	1	36x42	330	79.7	83.7	17	1295
NSB006-4146	0322480	1	41x46	355	83	93	17.5	1494
NSB006-4650	0322497	1	46x50	370	93	101	18.5	1787
NSB006-5052	0322503	1	50x52	375	101	101	19	1787
NSB006-5055	0322510	1	50x55	385	101	111	20	2230
NSB006-5060	0322527	1	50x60	400	101	121	21	2700
NSB006-5062	0322534	1	50x62	400	101	121	21	2700
NSB006-5560	0322558	1	55x60	415	111	121	21.5	2745
NSB006-6065	0322565	1	60x65	435	121	131	23	3431
NSB006-6570	0322572	1	65x70	480	131	141	25	5146

**NS010**
**DWUSTRONNY KLUCZ OCZKOWY  
NIEISKRZĄCY**

- Klucz oczkowy do dokręcania śrub i nakrętek w dwóch różnych rozmiarach, idealny w warunkach ograniczonej przestrzeni
- Materiał: brąz aluminiowy
- Kuty
- Zgodność z normą DIN 837

				A mm	B1 mm	B2 mm	L mm	
NS010-0607	7314150293599	1	6x7	6	11	12.5	95	25
NS010-0709	7314150293605	1	7x9	7	14	17	115	30
NS010-0809	7314150293612	1	8x9	7	14	17	115	31
NS010-0911	7314150293629	1	9x11	7	16	18.5	125	32
NS010-1011	7314150293636	1	10x11	8	17	20	140	43
NS010-1012	7314150293643	1	10x12	8	17	20	140	45
NS010-1214	7314150293650	1	12x14	9	20	23	145	65
NS010-1315	7314150293667	1	13x15	10	23	24	155	80
NS010-1417	7314150293674	1	14x17	10	23	27	165	95
NS010-1618	7314150293681	1	16x18	11	26	29	170	110
NS010-1719	7314150293698	1	17x19	11	27	30	185	120
NS010-1722	7314150293704	1	17x22	12	30	35	200	150
NS010-1819	7314150293711	1	18x19	11	27	30	185	121
NS010-1921	7314150293728	1	19x21	12	30	35	200	151
NS010-1922	7314150293735	1	19x22	12	30	35	200	152

				A mm	B1 mm	B2 mm	L mm	
NS010-2022	7314150293742	1	20x22	12	30	35	200	153
NS010-2123	7314150293759	1	21x23	13	35	38	220	200
NS010-2224	7314150293766	1	22x24	13	35	38	220	195
NS010-2427	7314150293773	1	24x27	14	38	42	255	265
NS010-2528	7314150293780	1	25x28	14	41	45	265	300
NS010-2628	7314150293797	1	26x28	14	41	45	265	302
NS010-2730	7314150293803	1	27x30	15	42	46	280	350
NS010-2732	7314150293810	1	27x32	16	46	49	295	400
NS010-3032	7314150293827	1	30x32	16	46	49	295	401
NS010-3036	7314150293834	1	30x36	16	49	55	330	530
NS010-3236	7314150293841	1	32x36	16	49	55	330	535
NS010-3641	7314150293858	1	36x41	19	55	62	365	830
NS010-4146	7314150293865	1	41x46	21	62	69	405	1250
NS010-4650	7314150293872	1	46x50	22	69	74	425	1380

**NSB010**
**DWUSTRONNY KLUCZ OCZKOWY  
NIEISKRZĄCY CU-BE**

- Klucz oczkowy do dokręcania śrub i nakrętek w dwóch różnych rozmiarach, idealny w warunkach ograniczonej przestrzeni
- Materiał: stop miedzi i berylu
- Nieiskrzący
- Antymagnetyczny i odporny na korozję
- Kuty
- Zgodność z normą DIN 837

				A mm	B1 mm	B2 mm	L mm	
NSB010-0607	0322589	1	6x7	6X6	11	12.5	95	28
NSB010-0709	0322596	1	7x9	7X7	14	17	115	33
NSB010-0809	0322602	1	8x9	7X7	14	17	115	34
NSB010-0911	0322619	1	9x11	7X8	16	18.5	125	35
NSB010-1011	0322626	1	10x11	8X9	17	20	140	48
NSB010-1012	0322633	1	10x12	8X9	17	20	140	50
NSB010-1214	0322640	1	12x14	9X10	20	23	145	72
NSB010-1315	0322657	1	13x15	10X10	23	24	155	89
NSB010-1417	0322664	1	14x17	10X11	23	27	165	105
NSB010-1618	0322671	1	16x18	11X12	26	29	170	122
NSB010-1719	0322688	1	17x19	11X12	27	30	185	133
NSB010-1722	0322695	1	17x22	12X13	30	35	200	166
NSB010-1819	0322718	1	18x19	11X12	27	30	185	134
NSB010-1921	0322725	1	19x21	12X13	30	35	200	167
NSB010-1922	0322732	1	19x22	12X13	30	35	200	168

				A mm	B1 mm	B2 mm	L mm	
NSB010-2022	0322749	1	20x22	12X13	30	35	200	169
NSB010-2123	0322756	1	21x23	13X14	35	38	220	227
NSB010-2224	0322763	1	22x24	13X14	35	38	220	210
NSB010-2427	0322770	1	24x27	14X15	38	42	255	293
NSB010-2528	0322787	1	25x28	14X15	41	45	265	332
NSB010-2628	0322794	1	26x28	14X15	41	45	265	334
NSB010-2730	0322800	1	27x30	15X16	42	46	280	387
NSB010-2732	0322817	1	27x32	16X17	46	49	295	442
NSB010-3032	0322824	1	30x32	16X17	46	49	295	444
NSB010-3036	0322831	1	30x36	16X19	49	55	330	586
NSB010-3236	0322848	1	32x36	16X19	49	55	330	592
NSB010-3641	0322855	1	36x41	19X21	55	62	365	918
NSB010-4146	0322862	1	41x46	21X22	62	69	405	1383
NSB010-4650	0322879	1	46x50	22X23	69	74	425	1527

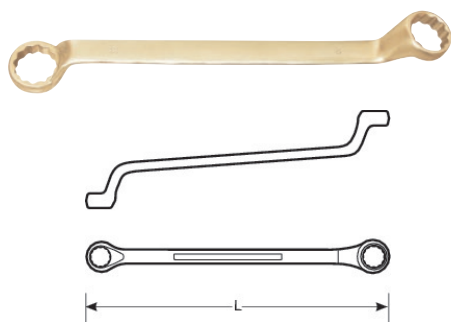
**NS011**
**KLUCZ PIERŚCIENIOWY DWUSTRONNY  
NIEISKRZĄCY AL-BR**

- Klucz pierścieniowy do różnych rozmiarów śrub i nakrętek, idealny do użytku w ograniczonej przestrzeni lub dużych wklęsłościach
- Materiał: brąz aluminiowy
- Nieiskrzący
- Kuty
- Zgodność z normą DIN 837

				L mm	
NS011-0607	0317271	1	6x7	180	23
NS011-0809	0317288	1	8x9	190	23
NS011-1011	0317295	1	10x11	200	65
NS011-1213	0317301	1	12x13	220	110
NS011-1415	0317318	1	14x15	235	140
NS011-1617	0317325	1	16x17	260	180
NS011-1819	0317332	1	18x19	280	180

				L mm	
NS011-2022	0317349	1	20x22	320	280
NS011-2123	0317356	1	21x23	320	360
NS011-2426	0317363	1	24x26	340	475
NS011-2528	0317370	1	25x28	345	530
NS011-2729	0317387	1	27x29	350	490
NS011-3032	0317394	1	30x32	370	736

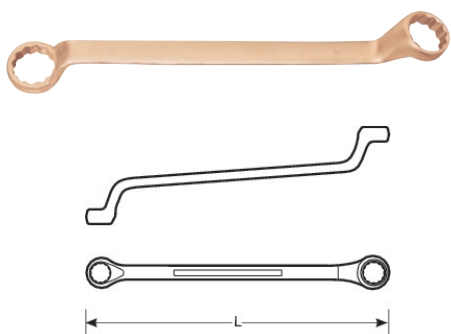
**NSB011**
**KLUCZ PIERŚCIENIOWY DWUSTRONNY  
NIEISKRZĄCY CU-BE**

- Klucz pierścieniowy do różnych rozmiarów śrub i nakrętek, idealny do użytku w ograniczonej przestrzeni lub dużych wklęsłościach
- Materiał: stop miedzi i berylu
- Nieiskrzący
- Antymagnetyczny i odporny na korozję
- Kuty
- Zgodność z normą DIN 837

				L mm	
NSB011-0607	0317400	1	6x7	180	25
NSB011-0809	0317417	1	8x9	190	25
NSB011-1011	0317424	1	10x11	200	80
NSB011-1213	0317431	1	12x13	220	120
NSB011-1415	0317448	1	14x15	235	205
NSB011-1617	0317455	1	16x17	260	220
NSB011-1819	0317462	1	18x19	280	295

				L mm	
NSB011-2022	0317479	1	20x22	320	310
NSB011-2123	0317486	1	21x23	320	405
NSB011-2426	0317493	1	24x26	340	520
NSB011-2528	0317509	1	25x28	345	580
NSB011-2729	0317516	1	27x29	350	705
NSB011-3032	0317523	1	30x32	370	805

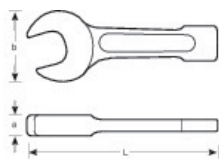
**NS100**
**KLUCZ PŁASKI OTWARTY DO POBIJANIA NIEISKRZĄCY**

- Klucz płaski otwarty do pobijania, wykorzystywany z młotkiem do dokręcania większych śrub i nakrętek
- Materiał: brąz aluminiowy
- Kuty
- Zgodność z normą DIN133

				L mm	A mm	
NS100-17	7314150293889	1	17	125	11	123
NS100-19	7314150293896	1	19	125	11	125
NS100-22	7314150293902	1	22	135	12	155
NS100-24	7314150293919	1	24	150	12	200
NS100-25	7314150293926	1	25	150	12	195
NS100-27	7314150293933	1	27	175	15	350
NS100-28	7314150293940	1	28	175	15	355
NS100-29	7314150293957	1	29	190	15.5	418
NS100-30	7314150293964	1	30	190	15.5	420
NS100-32	7314150293971	1	32	190	16	440
NS100-33	7314150293988	1	33	190	16	442
NS100-34	7314150293995	1	34	200	17	540
NS100-35	7314150294008	1	35	210	18.5	600
NS100-36	7314150294015	1	36	210	18.5	610
NS100-37	7314150294022	1	37	210	18.5	640
NS100-38	7314150294039	1	38	220	18	780
NS100-41	7314150294046	1	41	230	18.5	880
NS100-42	7314150294053	1	42	230	18.5	885
NS100-45	7314150294060	1	45	250	20	1090
NS100-46	7314150294077	1	46	250	20	1095
NS100-47	7314150294084	1	47	250	20	1100
NS100-50	7314150294091	1	50	275	20.5	1370
NS100-52	7314150294107	1	52	275	20.5	1380
NS100-54	7314150294114	1	54	305	23	1825

				L mm	A mm	
NS100-55	7314150294121	1	55	305	23	1830
NS100-56	7314150294138	1	56	305	23	1835
NS100-58	7314150294145	1	58	315	23.5	2115
NS100-60	7314150294152	1	60	315	23.5	2120
NS100-63	7314150294169	1	63	335	23.5	2775
NS100-65	7314150294176	1	65	335	23.5	2780
NS100-67	7314150294183	1	67	335	23.5	2785
NS100-70	7314150294190	1	70	370	28.5	3610
NS100-71	7314150294206	1	71	370	28.5	3620
NS100-75	7314150294213	1	75	375	29	4030
NS100-77	7314150294220	1	77	375	29	4040
NS100-80	7314150294237	1	80	400	32	5080
NS100-82	7314150294244	1	82	400	32	5085
NS100-85	7314150294251	1	85	400	32	5140
NS100-88	7314150294268	1	88	445	37.5	6950
NS100-90	7314150294275	1	90	445	37.5	6960
NS100-94	7314150294282	1	94	445	37.5	6750
NS100-95	7314150294299	1	95	445	37.5	6700
NS100-100	7314150294305	1	100	485	43	10410
NS100-105	7314150294312	1	105	485	43	10300
NS100-110	7314150294329	1	110	513	45	12600
NS100-115	7314150294336	1	115	513	45	11830
NS100-120	7314150294343	1	120	530	51	14320

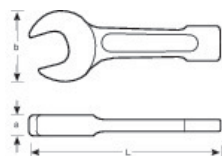

### NSB100

#### KLUCZ PŁASKI OTWARTY DO POBIJANIA NIEISKRZĄCY CU-BE

- Klucz płaski otwarty do pobijania, wykorzystywany z młotkiem do dokręcania większych śrub i nakrętek
- Materiał: stop miedzi i berylu
- Nieiskrzący
- Antymagnetyczny i odporny na korozję
- Kuty
- Zgodność z normą DIN 133

				L mm	A mm	
NSB100-17	0322886	1	17	125	11	136
NSB100-19	0322893	1	19	125	11	138
NSB100-22	0322909	1	22	135	12	172
NSB100-24	0322916	1	24	150	12	221
NSB100-25	0322923	1	25	150	12	216
NSB100-27	0322930	1	27	175	15	387
NSB100-28	0322947	1	28	175	15	392
NSB100-29	0322954	1	29	190	15.5	462
NSB100-30	0322961	1	30	190	15.5	465
NSB100-32	0322978	1	32	190	16	487
NSB100-33	0322985	1	33	190	16	495
NSB100-34	0322992	1	34	200	17	604
NSB100-35	0323005	1	35	210	18.5	664
NSB100-36	0323012	1	36	210	18.5	675
NSB100-37	0323029	1	37	210	18.5	735
NSB100-38	0323036	1	38	220	18	863
NSB100-41	0323043	1	41	230	18.5	973
NSB100-42	0323050	1	42	230	18.5	979
NSB100-45	0323067	1	45	250	20	1206
NSB100-46	0323074	1	46	250	20	1212
NSB100-47	0323081	1	47	250	20	1217
NSB100-50	0323098	1	50	275	20.5	1516
NSB100-52	0323104	1	52	275	20.5	1527
NSB100-54	0323111	1	54	305	23	2020

				L mm	A mm	
NSB100-55	0323128	1	55	305	23	2025
NSB100-56	0323135	1	56	305	23	2030
NSB100-58	0323142	1	58	315	23.5	2341
NSB100-60	0323159	1	60	315	23.5	2346
NSB100-63	0323166	1	63	335	23.5	3071
NSB100-65	0323173	1	65	335	23.5	3076
NSB100-67	0323180	1	67	335	23.5	3082
NSB100-70	0323197	1	70	370	28.5	3995
NSB100-71	0323203	1	71	370	28.5	4006
NSB100-75	0323210	1	75	375	29	4460
NSB100-77	0323227	1	77	375	29	4471
NSB100-80	0323234	1	80	400	32	5621
NSB100-82	0323241	1	82	400	32	5627
NSB100-85	0323258	1	85	400	32	5688
NSB100-88	0323265	1	88	445	37.5	7691
NSB100-90	0323272	1	90	445	37.5	7702
NSB100-94	0323289	1	94	445	37.5	7470
NSB100-95	0323296	1	95	445	37.5	7414
NSB100-100	0323302	1	100	485	43	11520
NSB100-105	0323319	1	105	485	43	11398
NSB100-110	0323326	1	110	513	45	13944
NSB100-115	0323333	1	115	513	45	13091
NSB100-120	0323340	1	120	530	51	15847

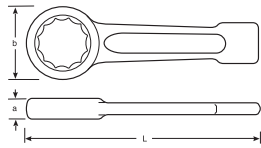

**NS104**

**KLUCZ OCZKOWY DO POBIJANIA NIEISKRZĄCY, METRYCZNY**

- Klucz oczkowy do pobijania, wykorzystywany z młotkiem do dokręcania większych śrub i nakrętek
- Materiał: brąz aluminiowy
- Kuty
- Zgodność z normą DIN 7444

				A	B	L	g
			mm	mm	mm	mm	
NS104-17	7314150294350	1	17	12	32	145	190
NS104-19	7314150294367	1	19	12	32	145	180
NS104-20	7314150294374	1	20	13	38	155	225
NS104-22	7314150294381	1	22	13	38	155	220
NS104-24	7314150284795	1	24	14	42	165	210
NS104-25	7314150294398	1	25	14	42	165	210
NS104-26	7314150294404	1	26	16	46	175	315
NS104-27	7314150284801	1	27	16	46	175	315
NS104-28	7314150294411	1	28	16	46	175	315
NS104-29	7314150294428	1	29	16	50	185	430
NS104-30	7314150284818	1	30	16	50	185	430
NS104-31	7314150294435	1	31	16	53	185	430
NS104-32	7314150284825	1	32	16	53	185	420
NS104-33	7314150294442	1	33	18	55	200	490
NS104-34	7314150294459	1	34	18	55	200	490
NS104-35	7314150294466	1	35	19	58	205	520
NS104-36	7314150284832	1	36	19	58	205	520
NS104-37	7314150294473	1	37	20	61	215	620
NS104-38	7314150294480	1	38	20	61	215	620
NS104-39	7314150294497	1	39	19	61	215	620
NS104-40	7314150294503	1	40	20	64	225	680
NS104-41	7314150284849	1	41	20	64	225	680
NS104-42	7314150294510	1	42	20	64	225	680
NS104-43	7314150294527	1	43	20	64	225	680
NS104-44	7314150294534	1	44	22	73	235	890
NS104-45	7314150294541	1	45	22	73	235	890
NS104-46	7314150284856	1	46	22	73	235	890
NS104-47	7314150294558	1	47	22	73	235	890
NS104-48	7314150294565	1	48	23	78	250	1030
NS104-49	7314150294572	1	49	23	78	250	1030
NS104-50	7314150284863	1	50	23	78	250	1030
NS104-51	7314150294589	1	51	23	78	250	1030
NS104-52	7314150294596	1	52	23	78	250	1030
NS104-53	7314150294602	1	53	24	86	265	1300
NS104-54	7314150294619	1	54	24	86	265	1300
NS104-55	7314150284870	1	55	24	86	265	1300
NS104-56	7314150294626	1	56	24	86	265	1300
NS104-57	7314150294633	1	57	24	86	265	1300
NS104-58	7314150294640	1	58	26	92	274	1450
NS104-59	7314150294657	1	59	26	92	274	1450
NS104-60	7314150284887	1	60	26	92	274	1450

				A	B	L	g
			mm	mm	mm	mm	
NS104-61	7314150294664	1	61	26	92	274	1450
NS104-62	7314150294671	1	62	26	92	274	1450
NS104-63	7314150294688	1	63	30	102	398	1800
NS104-64	7314150294695	1	64	30	102	298	1800
NS104-65	7314150294701	1	65	30	102	298	1800
NS104-66	7314150294718	1	66	30	102	298	1800
NS104-67	7314150294725	1	67	32	108	320	2200
NS104-68	7314150294732	1	68	32	108	320	2200
NS104-69	7314150294749	1	69	32	108	320	2200
NS104-70	7314150284894	1	70	32	108	320	2200
NS104-71	7314150294756	1	71	32	108	320	2200
NS104-72	7314150294763	1	72	32	108	320	2200
NS104-73	7314150294770	1	73	33	113	326	2720
NS104-74	7314150294787	1	74	33	113	326	2720
NS104-75	7314150284900	1	75	33	113	326	2720
NS104-76	7314150294794	1	76	33	113	326	2720
NS104-77	7314150294800	1	77	33	113	326	2720
NS104-78	7314150294817	1	78	34	124	350	3250
NS104-79	7314150294824	1	79	34	124	350	3250
NS104-80	7314150284917	1	80	34	124	350	3250
NS104-81	7314150294831	1	81	34	124	350	3250
NS104-82	7314150294848	1	82	34	124	350	3250
NS104-83	7314150294855	1	83	36	130	355	3915
NS104-84	7314150294862	1	84	36	130	355	3915
NS104-85	7314150284924	1	85	36	130	355	3915
NS104-86	7314150294879	1	86	36	130	355	3915
NS104-87	7314150294886	1	87	36	130	355	3915
NS104-88	7314150294893	1	88	39	135	380	4700
NS104-89	7314150294909	1	89	39	135	380	4700
NS104-90	7314150284931	1	90	39	135	380	4700
NS104-92	7314150294916	1	92	39	135	380	4700
NS104-94	7314150294923	1	94	39	142	390	4820
NS104-95	7314150284948	1	95	39	142	390	4920
NS104-98	7314150294930	1	98	43	148	410	6100
NS104-100	7314150294947	1	100	43	148	410	6100
NS104-105	7314150294954	1	105	43	155	420	6320
NS104-110	7314150294961	1	110	45	162	445	8250
NS104-115	7314150294978	1	115	45	168	450	8850
NS104-120	7314150294985	1	120	50	182	480	9930

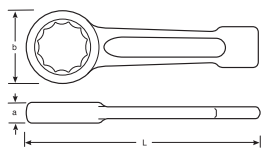

## NSB104

### KLUCZ OCZKOWY DO POBIJANIA NIEISKRZĄCY, METRYCZNY CU-BE

- Klucz oczkowy do pobijania, wykorzystywany z młotkiem do dokręcania większych śrub i nakrętek
- Materiał: stop miedzi i berylu
- Nieiskrzący
- Antymagnetyczny i odporny na korozję
- Kuty
- Zgodność z normą DIN 7444

				A	B	L	g
			mm	mm	mm	mm	
NSB104-100	0316885	1	100	43	148	410	6100
NSB104-105	0316892	1	105	43	155	420	6320
NSB104-110	0316908	1	110	45	162	445	8250
NSB104-115	0323937	1	115	45	168	450	8850
NSB104-120	0316915	1	120	50	182	480	9930
NSB104-17	0323357	1	17	12	32	145	190
NSB104-19	0323364	1	19	12	32	145	180
NSB104-20	0323371	1	20	13	38	155	225
NSB104-22	0323388	1	22	13	38	155	220
NSB104-24	0316717	1	24	14	42	165	210
NSB104-25	0323395	1	25	14	42	165	210
NSB104-26	0323401	1	26	16	46	175	315
NSB104-27	0316724	1	27	16	46	175	315
NSB104-28	0323418	1	28	16	46	175	315
NSB104-29	0323425	1	29	16	50	185	430
NSB104-30	0316731	1	30	16	50	185	430
NSB104-31	0323432	1	31	16	53	185	430
NSB104-32	0316748	1	32	16	53	185	420
NSB104-33	0323449	1	33	17.5	55	200	490
NSB104-34	0323456	1	34	17.5	55	200	490
NSB104-35	0323463	1	35	19	58	205	520
NSB104-36	0316755	1	36	19	58	205	520
NSB104-37	0323470	1	37	19.5	61	215	620
NSB104-38	0323487	1	38	19.5	61	215	620
NSB104-39	0323494	1	39	19.5	61	215	620
NSB104-40	0323500	1	40	20	64	225	680
NSB104-41	0316762	1	41	20	64	225	680
NSB104-42	0323517	1	42	20	64	225	680
NSB104-43	0323524	1	43	20	64	225	680
NSB104-44	0323531	1	44	22	73	235	890
NSB104-45	0323548	1	45	22	73	235	890
NSB104-46	0316779	1	43	22	73	235	890
NSB104-47	0323555	1	47	22	73	235	890
NSB104-48	0323562	1	48	23	78	250	1030
NSB104-49	0323579	1	49	23	78	250	1030
NSB104-50	0316786	1	50	23	78	250	1030
NSB104-51	0323586	1	51	23	78	250	1030
NSB104-52	0323593	1	52	23	78	250	1030
NSB104-53	0323609	1	53	23.5	86	265	1300
NSB104-54	0323616	1	54	23.5	86	265	1300
NSB104-55	0316793	1	55	23.5	86	265	1300

				A	B	L	g
			mm	mm	mm	mm	
NSB104-56	0323623	1	56	23.5	86	265	1300
NSB104-57	0323630	1	57	23.5	86	265	1300
NSB104-58	0323647	1	58	25.5	92	274	1450
NSB104-59	0323654	1	59	25.5	92	274	1450
NSB104-60	0316809	1	60	25.5	92	274	1450
NSB104-61	0323661	1	61	25.5	92	274	1450
NSB104-62	0323678	1	62	25.5	92	274	1450
NSB104-63	0323685	1	63	30	102	298	1800
NSB104-64	0323692	1	64	30	102	298	1800
NSB104-65	0316816	1	65	30	102	298	1800
NSB104-66	0323708	1	66	30	102	298	1800
NSB104-67	0323715	1	67	31.5	108	320	2200
NSB104-68	0323722	1	68	31.5	108	320	2200
NSB104-69	0323739	1	69	31.5	108	320	2200
NSB104-70	0316823	1	70	31.5	108	320	2200
NSB104-71	0323746	1	71	31.5	108	320	2200
NSB104-72	0323753	1	72	31.5	108	320	2200
NSB104-73	0323760	1	73	33	113	326	2720
NSB104-74	0323777	1	74	33	113	326	2720
NSB104-75	0316830	1	75	33	113	326	2720
NSB104-76	0323784	1	76	33	113	326	2720
NSB104-77	0323791	1	77	33	113	326	2720
NSB104-78	0323807	1	78	34	124	350	3250
NSB104-79	0323814	1	79	34	124	350	3250
NSB104-80	0316847	1	80	34	124	350	3250
NSB104-81	0323821	1	81	34	124	350	3250
NSB104-82	0323838	1	82	34	124	350	3250
NSB104-83	0323845	1	83	36	130	355	3915
NSB104-84	0323852	1	84	36	130	355	3915
NSB104-85	0316854	1	85	36	130	355	3915
NSB104-86	0323869	1	86	36	130	355	3915
NSB104-87	0323876	1	87	36	130	355	3915
NSB104-88	0323883	1	88	39	135	380	4700
NSB104-89	0323890	1	89	39	135	380	4700
NSB104-90	0316861	1	90	39	135	380	4700
NSB104-92	0323906	1	92	39	135	380	4700
NSB104-94	0323913	1	94	39	142	390	4820
NSB104-95	0316878	1	95	39	142	390	4920
NSB104-98	0323920	1	98	43	148	410	6100

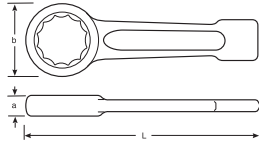

**NS106**

**KLUCZ OCZKOWY DO POBIJANIA NIEISKRZĄCY, CAŁOWY**

- Klucz oczkowy do pobijania, wykorzystywany z młotkiem do dokręcania większych śrub i nakrętek
- Materiał: brąz aluminiowy
- Kuty
- Zgodność z normą DIN 7444

				A mm	B mm	L mm	
NS106-20	7314150294992	1	5/8"	12	32	145	190
NS106-22	7314150295005	1	11/16"	12	32	145	190
NS106-24	7314150295012	1	3/4"	12	32	145	180
NS106-25	7314150295029	1	25/32"	13	38	155	225
NS106-26	7314150295036	1	13/16"	13	38	155	220
NS106-28	7314150295043	1	7/8"	13	38	155	220
NS106-30	7314150295050	1	15/16"	14	42	165	210
NS106-32	7314150295067	1	1"	16	46	175	315
NS106-34	7314150295074	1	1 1/16"	16	46	175	315
NS106-36	7314150295081	1	1 1/8"	16	50	185	410
NS106-38	7314150295098	1	1 3/16"	16	50	185	430
NS106-40	7314150295104	1	1 1/4"	16	53	185	425
NS106-42	7314150295111	1	1 5/16"	18	55	200	490
NS106-44	7314150295128	1	1 3/8"	19	58	205	500
NS106-45	7314150295135	1	1 13/32"	19	58	205	520
NS106-46	7314150295142	1	1 7/16"	19	58	205	520
NS106-48	7314150295159	1	1 1/2"	20	61	215	710
NS106-50	7314150295166	1	1 9/16"	20	64	225	680
NS106-52	7314150295173	1	1 5/8"	20	64	225	680
NS106-54	7314150295180	1	1 11/16"	20	64	225	680
NS106-56	7314150295197	1	1 3/4"	22	73	235	920
NS106-58	7314150295203	1	1 13/16"	22	73	235	890
NS106-60	7314150295210	1	1 7/8"	22	73	235	890
NS106-62	7314150295227	1	1 15/16"	23	78	250	1030
NS106-64	7314150295234	1	2"	23	78	250	1030
NS106-66	7314150295241	1	2 1/16"	24	86	265	1300
NS106-68	7314150295258	1	2 1/8"	24	86	265	1300
NS106-70	7314150295265	1	2 3/16"	24	86	265	1300
NS106-71	7314150295272	1	2 13/64"	24	86	265	1300
NS106-72	7314150295289	1	2 1/4"	26	92	274	1450

				A mm	B mm	L mm	
NS106-74	7314150295296	1	2 5/16"	26	92	274	1450
NS106-76	7314150295302	1	2 3/8"	26	92	274	1450
NS106-78	7314150295319	1	2 7/16"	26	92	274	1450
NS106-80	7314150295326	1	2 1/2"	30	102	298	1800
NS106-82	7314150295333	1	2 9/16"	30	102	298	1800
NS106-84	7314150295340	1	2 5/8"	30	102	298	1800
NS106-88	7314150295357	1	2 3/4"	32	108	320	2200
NS106-90	7314150295364	1	2 13/16"	32	108	320	2200
NS106-92	7314150295371	1	2 7/8"	33	113	326	2720
NS106-94	7314150295388	1	2 15/16"	33	113	326	2720
NS106-96	7314150295395	1	3"	33	113	326	2720
NS106-98	7314150295401	1	3 1/16"	34	124	350	3250
NS106-100	7314150295418	1	3 1/8"	34	124	350	3250
NS106-104	7314150295425	1	3 1/4"	36	130	355	3915
NS106-108	7314150295432	1	3 3/8"	36	130	355	3915
NS106-112	7314150295449	1	3 1/2"	39	142	390	4700
NS106-114	7314150295456	1	3 9/16"	39	142	390	4700
NS106-116	7314150295463	1	3 5/8"	39	142	390	4700
NS106-120	7314150295470	1	3 3/4"	39	142	390	4920
NS106-124	7314150295487	1	3 7/8"	43	148	410	6100
NS106-126	7314150295494	1	3 15/16"	43	148	410	6100
NS106-128	7314150295500	1	4"	43	148	410	6100
NS106-132	7314150295517	1	4 1/8"	43	155	420	6320
NS106-136	7314150295524	1	4 1/4"	45	162	445	8250
NS106-138	7314150295531	1	4 5/16"	45	162	445	8250
NS106-144	7314150295548	1	4 1/2"	45	168	450	8850
NS106-146	7314150295555	1	4 9/16"	45	168	450	8850
NS106-150	7314150295562	1	4 11/16"	50	182	480	9930
NS106-156	7314150295579	1	4 7/8"	50	182	480	9930
NS106-158	7314150295586	1	4 15/16"	50	182	480	9930

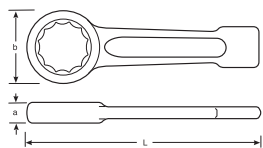

## NSB106

### KLUCZ OCZKOWY DO POBIJANIA NIEISKRZĄCY, CAŁOWY CU-BE

- Klucz oczkowy do pobijania, wykorzystywany z młotkiem do dokręcania większych śrub i nakrętek
- Materiał: stop miedzi i berylu
- Nieiskrzący
- Antymagnetyczny i odporny na korozję
- Kuty
- Zgodność z normą DIN 7444

				A mm	B mm	L mm	
NSB106-100	0324361	1	3.1/8	34	124	350	3250
NSB106-104	0324378	1	3.1/4	36	130	355	3915
NSB106-108	0324385	1	3.3/8	36	130	355	3915
NSB106-112	0324392	1	3.1/2	39	142	390	4700
NSB106-114	0324408	1	3.9/16	39	142	390	4700
NSB106-116	0324415	1	3.5/8	39	142	390	4700
NSB106-120	0324422	1	3.3/4	39	142	390	4920
NSB106-124	0324439	1	3.7/8	43	148	410	6100
NSB106-126	0324446	1	3.15/16	43	148	410	6100
NSB106-128	0324453	1	4	43	148	410	6100
NSB106-132	0324460	1	4.1/8	43	155	420	6320
NSB106-136	0324477	1	4.1/4	45	162	445	8250
NSB106-138	0324484	1	4.5/16	45	162	445	8250
NSB106-144	0324491	1	4.1/2	45	168	450	8850
NSB106-146	0324507	1	4.9/16	45	168	450	8850
NSB106-150	0324514	1	4.11/16	50	182	480	9930
NSB106-156	0324521	1	4.7/8	50	182	480	9930
NSB106-158	0324538	1	4.15/16	50	182	480	9930
NSB106-20	0323944	1	5/8	12	32	145	190
NSB106-22	0323951	1	11/16	12	32	145	190
NSB106-24	0323968	1	3/4	12	32	145	180
NSB106-25	0323975	1	25/32	13	38	155	225
NSB106-26	0323982	1	13/16	13	38	155	220
NSB106-28	0323999	1	7/8	13	38	155	220
NSB106-30	0324002	1	15/16	14	42	165	210
NSB106-32	0324019	1	1	16	46	175	315
NSB106-34	0324026	1	1.1/16	16	46	175	315
NSB106-36	0324033	1	1.1/8	16	50	185	410
NSB106-38	0324040	1	1.3/16	16	50	185	430
NSB106-40	0324057	1	1.1/4	16	53	185	425

				A mm	B mm	L mm	
NSB106-42	0324064	1	1.5/16	17.5	55	200	490
NSB106-44	0324071	1	1.3/8	19	58	205	500
NSB106-45	0324088	1	1.13/32	19	58	205	520
NSB106-46	0324095	1	1.7/16	19	58	205	520
NSB106-48	0324101	1	1.1/2	19.5	61	215	720
NSB106-50	0324118	1	1.9/16	20	64	225	680
NSB106-52	0324125	1	1.5/8	20	64	225	680
NSB106-54	0324132	1	1.11/16	20	64	225	680
NSB106-56	0324149	1	1.3/4	22	73	235	920
NSB106-58	0324156	1	1.13/16	22	73	235	890
NSB106-60	0324163	1	1.7/8	22	73	235	890
NSB106-62	0324170	1	1.15/16	23	78	250	1030
NSB106-64	0324187	1	2	23	78	250	1030
NSB106-66	0324194	1	2.1/16	23.5	86	265	1300
NSB106-68	0324200	1	2.1/8	23.5	86	265	1300
NSB106-70	0324217	1	2.3/16	23.5	86	265	1300
NSB106-71	0324224	1	2.13/64	23.5	86	265	1300
NSB106-72	0324231	1	2.1/4	25.5	92	274	1450
NSB106-74	0324248	1	2.5/16	25.5	92	274	1450
NSB106-76	0324255	1	2.3/8	25.5	92	274	1450
NSB106-78	0324262	1	2.7/16	25.5	92	274	1450
NSB106-80	0324279	1	2.1/2	30	102	298	1800
NSB106-82	0324286	1	2.9/16	30	102	298	1800
NSB106-84	0324293	1	2.5/8	30	102	298	1800
NSB106-88	0324309	1	2.3/4	31.5	108	320	2200
NSB106-90	0324316	1	2.13/16	31.5	108	320	2200
NSB106-92	0324323	1	2.7/8	33	113	326	2720
NSB106-94	0324330	1	2.15/16	33	113	326	2720
NSB106-96	0324347	1	3	33	113	326	2720
NSB106-98	0324354	1	3.1/16	34	124	350	3250

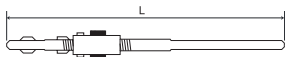
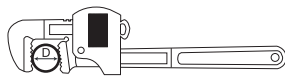
**NS200**
**KLUCZ DO RUR NIEISKRZĄCY**

- Klucz do rur, przeznaczony do demontażu/montażu rur i króćców
- Materiał: brąz aluminiowy
- Kuty
- Zgodność z normą UNE 16554

			D in	D mm	L in	L mm	
NS200-200	7314150295593	1	1"	25	8"	200	418
NS200-250	7314150295609	1	1 1/4"	30	10"	250	738
NS200-300	7314150295616	1	1 1/2"	40	12"	300	1050
NS200-350	7314150295623	1	2"	50	14"	350	1318
NS200-450	7314150295630	1	2 7/16"	60	18"	450	2260
NS200-600	7314150295647	1	2 1/2"	75	24"	600	3470
NS200-900	7314150295654	1	3 1/2"	85	36"	900	5890
NS200-1200	7314150295661	1	4 1/4"	110	48"	1200	12620

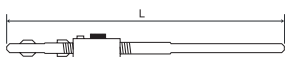
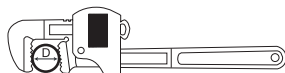
**NSB200**
**KLUCZ DO RUR NIEISKRZĄCY CU-BE**

- Klucz do rur, przeznaczony do demontażu/montażu rur i króćców
- Materiał: stop miedzi i berylu
- Nieiskrzący
- Antymagnetyczny i odporny na korozję
- Kuty
- Zgodność z normą UNE 16554

			D in	D mm	L in	L mm	
NSB200-200	0324545	1	1"	25	8"	200	370
NSB200-250	0324552	1	1 1/4"	30	10"	250	656
NSB200-300	0324569	1	1 1/2"	40	12"	300	738
NSB200-350	0324576	1	2"	50	14"	350	1424
NSB200-450	0324583	1	2 7/16"	60	18"	450	2277
NSB200-600	0324590	1	2 1/2"	75	24"	600	4725
NSB200-900	0324606	1	3 1/2"	85	36"	900	10030
NSB200-1200	0324613	1	4 1/4"	110	48"	1200	12000

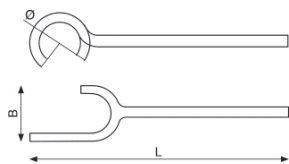
**NS202**
**KLUCZ DO ZAWORÓW DŁUGI NIEISKRZĄCY**

- Klucz do zaworów długi, zapewniający dźwignię na pokrętkach zaworów ręcznych
- Materiał: brąz aluminiowy

			$\emptyset$ mm	B mm	L mm	 g
NS202-350	7314150299690	1	36	60	370	650

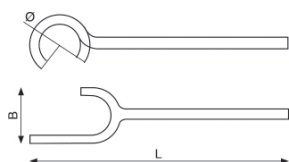
**NSB202**
**KLUCZ DO ZAWORÓW DŁUGI NIEISKRZĄCY  
CU-BE**

- Klucz do zaworów długi, zapewniający dźwignię na pokrętkach zaworów ręcznych
- Materiał: stop miedzi i berylu
- Nieiskrzący
- Antymagnetyczny i odporny na korozję

			$\emptyset$ mm	B mm	L mm	 g
NSB202-350	0324620	1	36	60	370	650

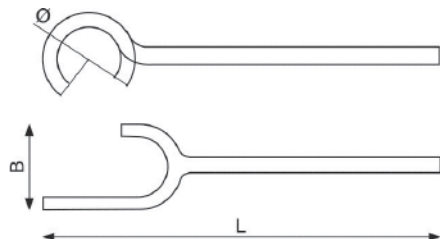
**NS203**
**KLUCZ DO ZAWORÓW NIEISKRZĄCY AL-BR**

- Lekki klucz do zaworów do ręcznego pokręcania zaworów kołowych
- Materiał: brąz aluminiowy
- Nieiskrzący

			L mm	B mm	Ø mm	 g
NS203-200	0359509	1	215	56	24	275
NS203-215	0359516	1	215	56	32	360
NS203-290	0359523	1	290	56	36	600
NS203-400	0359530	1	400	80	48	900
NS203-490	0359547	1	490	100	60	1400
NS203-800	0359554	1	800	110	60	5700

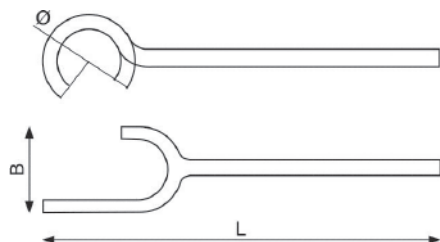
**NSB203**
**KLUCZ DO ZAWORÓW NIEISKRZĄCY CU-BE**

- Lekki klucz do zaworów do ręcznego pokręcania zaworów kołowych
- Materiał: stop miedzi i berylu
- Nieiskrzący
- Antymagnetyczny i odporny na korozję

			L mm	B mm	Ø mm	 g
NSB203-200	0359561	1	215	56	24	300
NSB203-215	0359578	1	215	56	32	400
NSB203-290	0359585	1	290	56	36	660
NSB203-400	0359592	1	400	80	48	990
NSB203-490	0359608	1	490	100	60	1540
NSB203-800	0359615	1	800	110	60	6270

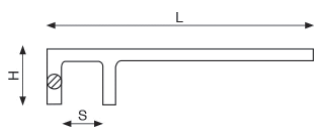

### NS204

#### HAK DO ZAWORÓW NIEISKRZĄCY

- Uniwersalny hak typu F do zaworów, przeznaczony do dokręcania i odkręcania zaworów bezpieczeństwa
- Okrągła główka i mocne szczęki zwiększają powierzchnię kontaktu z zaworem
- Materiał: brąz aluminiowy

			L mm	S mm	H mm	
NS204-30	7314150295685	1	200	30	44	250
NS204-32	7314150295692	1	300	32	50	490
NS204-35	7314150295708	1	250	35	47	325
NS204-40	7314150295715	1	300	40	50	422
NS204-45	7314150295722	1	350	45	58	540
NS204-48	7314150295739	1	375	48	62	595
NS204-50	7314150295746	1	400	50	67	615
NS204-55	7314150295753	1	450	55	73	870
NS204-60	7314150295760	1	500	60	79	1105
NS204-65	7314150295777	1	550	65	82	1250
NS204-70	7314150295784	1	600	70	85	1360
NS204-75	7314150295791	1	650	75	88	1540
NS204-80	7314150295807	1	700	80	91	1650
NS204-85	7314150295814	1	750	85	97	2015
NS204-90	7314150295821	1	800	90	103	2130

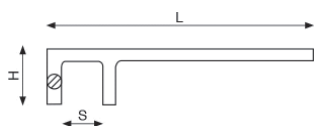

### NSB204

#### HAK DO ZAWORÓW NIEISKRZĄCY CU-BE

- Uniwersalny hak typu F do zaworów, przeznaczony do dokręcania i odkręcania zaworów bezpieczeństwa
- Okrągła główka i mocne szczęki zwiększają powierzchnię kontaktu z zaworem
- Materiał: stop miedzi i berylu
- Nieiskrzący
- Antymagnetyczny i odporny na korozję

			L mm	S mm	H mm	
NSB204-30	0324637	1	200	30	44	293
NSB204-32	0324644	1	300	32	50	476
NSB204-35	0324651	1	250	35	47	360
NSB204-40	0324668	1	300	40	50	487
NSB204-45	0324675	1	350	45	58	653
NSB204-48	0324682	1	375	48	62	703
NSB204-50	0324699	1	400	50	67	786
NSB204-55	0324705	1	450	55	73	1051
NSB204-60	0324712	1	500	60	79	1306
NSB204-65	0324729	1	550	65	82	1439
NSB204-70	0324736	1	600	70	85	1627
NSB204-75	0324743	1	650	75	88	1881
NSB204-80	0324750	1	700	80	91	2152
NSB204-85	0324767	1	750	85	97	2545
NSB204-90	0324774	1	800	90	103	2733

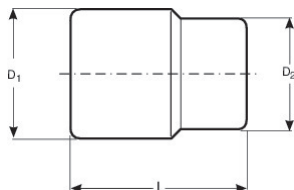
**NS220**
**NASADKI NIEISKRZĄCE 1/2" AL-BR**

- Standardowej długości nasadki nieiskrzące z mocowaniem kwadratowym 1/2"
- Profil 6-kątny w wymiarach metrycznych
- Materiał: brąz aluminiowy
- Nieiskrzące
- Kute
- Zgodność z normą ISO 2725/1174

NS220-06	0347216	1	6	40	24	13	67
NS220-07	0347223	1	7	40	24	14	67
NS220-08	0347230	1	8	40	24	15	70
NS220-09	0347247	1	9	40	24	16	70
NS220-10	0347254	1	10	40	24	17	70
NS220-11	0347261	1	11	40	24	18	70
NS220-12	0347278	1	12	40	24	19	70
NS220-13	0347285	1	13	40	24	20	70
NS220-14	0347292	1	14	40	24	21	80
NS220-15	0347308	1	15	40	25	23	80
NS220-16	0347315	1	16	40	25	24	80
NS220-17	0347322	1	17	40	25	25	80
NS220-18	0347339	1	18	42	25	26	85
NS220-19	0347346	1	19	42	25	28	95
NS220-20	0347353	1	20	42	26	29	100
NS220-21	0347360	1	21	43	26	30	108
NS220-22	0347377	1	22	43	26	31	110
NS220-23	0347384	1	23	43	26	33	130
NS220-24	0347391	1	24	43	28	34	138
NS220-25	0347407	1	25	43	28	36	155
NS220-26	0347414	1	26	43	30	37	165
NS220-27	0347421	1	27	46	30	38	192
NS220-28	0347438	1	28	46	30	39	193
NS220-29	0347445	1	29	46	30	41	220
NS220-30	0347452	1	30	46	30	42	220
NS220-32	0347469	1	32	46	34	44	258

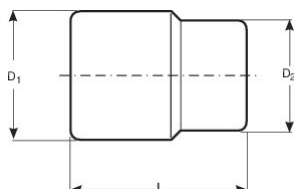
**NSB220**
**NASADKI NIEISKRZĄCE 1/2" CU-BE**

- Standardowej długości nasadki nieiskrzące z mocowaniem kwadratowym 1/2"
- Profil 6-kątny w wymiarach metrycznych
- Materiał: stop miedzi i berylu
- Nieiskrzące
- Antymagnetyczne i odporne na korozję
- Kute
- Zgodność z normą ISO 2725/1174

NSB220-06	0354023	1	6	40	24	13	73
NSB220-07	0354030	1	7	40	24	14	73
NSB220-08	0354047	1	8	40	24	15	77
NSB220-09	0354054	1	9	40	24	16	77
NSB220-10	0354061	1	10	40	24	17	77
NSB220-11	0354078	1	11	40	24	18	77
NSB220-12	0354085	1	12	40	24	19	77
NSB220-13	0354092	1	13	40	24	20	77
NSB220-14	0354108	1	14	40	24	21	88
NSB220-15	0354115	1	15	40	25	23	88
NSB220-16	0354122	1	16	40	25	24	88
NSB220-17	0354139	1	17	40	25	25	88
NSB220-18	0354146	1	18	42	25	26	93
NSB220-19	0354153	1	19	42	25	28	105
NSB220-20	0354160	1	20	42	26	29	110
NSB220-21	0354177	1	21	43	26	30	119
NSB220-22	0354184	1	22	43	26	31	121
NSB220-23	0354191	1	23	43	26	33	143
NSB220-24	0354207	1	24	43	28	34	152
NSB220-25	0354214	1	25	43	28	36	170
NSB220-26	0354221	1	26	43	30	37	182
NSB220-27	0354238	1	27	46	30	38	211
NSB220-28	0354245	1	28	46	30	39	212
NSB220-29	0354252	1	29	46	30	41	242
NSB220-30	0354269	1	30	46	30	42	242
NSB220-32	0354276	1	32	46	34	44	284

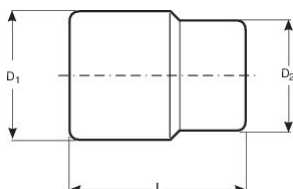
**NS224**
**NASADKI NIEISKRZĄCE 3/4" AL-BR**

- Standardowej długości nasadki nieiskrzące z mocowaniem kwadratowym 3/4"
- Profil 6-kątny w wymiarach metrycznych
- Materiał: brąz aluminiowy
- Nieiskrzące
- Kute
- Zgodność z normą ISO 2725/1174

NS224-17		0355525	1	17	50	38	28	206
NS224-18		0355532	1	18	50	38	29	210
NS224-19		0355549	1	19	50	38	30	216
NS224-21		0355556	1	21	55	38	32	246
NS224-22		0355563	1	22	55	38	33	244
NS224-23		0355570	1	23	55	40	34	278
NS224-24		0355587	1	24	55	40	35	280
NS224-26		0355594	1	26	55	40	38	282
NS224-27		0355617	1	27	55	40	39	286
NS224-28		0355624	1	28	55	41	40	290
NS224-29		0355631	1	29	55	42	40	302
NS224-30		0355648	1	30	60	43	43	360
NS224-32		0355655	1	32	60	45	45	400
NS224-34		0355662	1	34	60	48	45	430
NS224-36		0355679	1	36	60	50	45	440
NS224-38		0355686	1	38	60	53	46	490
NS224-41		0355693	1	41	65	57	48	610
NS224-46		0355709	1	46	65	63	50	700
NS224-50		0355716	1	50	70	68	50	760

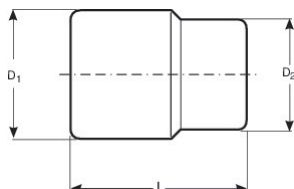
**NSB224**
**NASADKI NIEISKRZĄCE 3/4" CU-BE**

- Standardowej długości nasadki nieiskrzące z mocowaniem kwadratowym 3/4"
- Profil 6-kątny w wymiarach metrycznych
- Materiał: stop miedzi i berylu
- Nieiskrzące
- Antymagnetyczne i odporne na korozję
- Kute
- Zgodność z normą ISO 2725/1174

NSB224-17	0355723	1	17	50	38	28	227
NSB224-18	0355730	1	18	50	38	29	230
NSB224-19	0355747	1	19	50	38	30	238
NSB224-21	0355754	1	21	55	38	32	270
NSB224-22	0355761	1	22	55	38	33	270
NSB224-23	0355778	1	23	55	40	34	306
NSB224-24	0355785	1	24	55	40	35	308
NSB224-26	0355792	1	26	55	40	38	310
NSB224-27	0355808	1	27	55	40	39	315
NSB224-28	0355815	1	28	55	41	40	320
NSB224-29	0355822	1	29	55	42	40	332
NSB224-30	0355839	1	30	60	43	43	396
NSB224-32	0355846	1	32	60	45	45	440
NSB224-34	0355853	1	34	60	48	45	475
NSB224-36	0355860	1	36	60	50	45	485
NSB224-38	0355877	1	38	60	53	46	540
NSB224-41	0355884	1	41	65	57	48	670
NSB224-46	0355891	1	46	65	63	50	770
NSB224-50	0355907	1	50	70	68	50	836

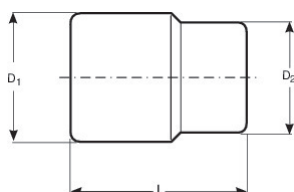
**NS228**
**NASADKI NIEISKRZĄCE 1" AL-BR**

- Standardowej długości nasadki nieiskrzące z mocowaniem kwadratowym 1"
- Profil 6-kątny w wymiarach metrycznych
- Materiał: brąz aluminiowy
- Nieiskrzące
- Kute
- Zgodność z normą ISO 2725/1174

			mm	L mm	D1 mm	D2 mm	g	
NS228-22	0355914	1	22	55	48	34	336	
NS228-24	0355921	1	24	55	48	36	352	
NS228-26	0355938	1	26	55	48	38	360	
NS228-27	0355945	1	27	55	48	40	362	
NS228-28	0355952	1	28	55	48	42	374	
NS228-29	0355969	1	29	55	48	43	400	
NS228-30	0355976	1	30	60	48	44	420	
NS228-31	0355983	1	31	60	48	46	430	
NS228-32	0355990	1	32	60	48	48	452	
NS228-34	0356003	1	34	60	50	48	460	
NS228-36	0356010	1	36	65	52	48	475	
NS228-38	0356027	1	38	65	55	50	545	
NS228-41	0356034	1	41	70	58	50	612	
NS228-46	0356041	1	46	75	64	52	755	
NS228-50	0356058	1	50	75	68	52	786	
NS228-55	0356065	1	55	80	74	52	1025	
NS228-60	0356072	1	60	85	81	53	1258	
NS228-65	0356089	1	65	90	88	56	1545	
NS228-70	0356096	1	70	90	95	60	1750	
NS228-75	0356102	1	75	95	103	65	2200	
NS228-80	0356119	1	80	95	110	65	2560	

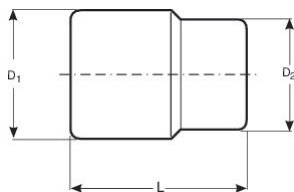
**NSB228**
**NASADKI NIEISKRZĄCE 1" CU-BE**

- Standardowej długości nasadki nieiskrzące z mocowaniem kwadratowym 1"
- Profil 6-kątny w wymiarach metrycznych
- Materiał: stop miedzi i berylu
- Nieiskrzące
- Antymagnetyczne i odporne na korozję
- Kute
- Zgodność z normą ISO 2725/1174

			mm	mm	mm	mm	g
NSB228-22	0356126	1	22	55	48	34	370
NSB228-24	0356133	1	24	55	48	36	387
NSB228-26	0356140	1	26	55	48	38	396
NSB228-27	0356157	1	27	55	48	40	398
NSB228-28	0356164	1	28	55	48	42	411
NSB228-29	0356171	1	29	55	48	43	440
NSB228-30	0356188	1	30	60	48	44	462
NSB228-31	0356195	1	31	60	48	46	473
NSB228-32	0356201	1	32	60	48	48	497
NSB228-34	0356218	1	34	60	50	48	506
NSB228-36	0356225	1	36	65	52	48	523
NSB228-38	0356232	1	38	65	55	50	600
NSB228-41	0356249	1	41	70	58	50	673
NSB228-46	0356256	1	46	75	64	52	832
NSB228-50	0356263	1	50	75	68	52	865
NSB228-55	0356270	1	55	80	74	52	1130
NSB228-60	0356287	1	60	85	81	53	1384
NSB228-65	0356294	1	65	90	88	56	1698
NSB228-70	0356300	1	70	90	95	60	2100
NSB228-75	0356317	1	75	95	103	65	2600
NSB228-80	0356324	1	80	95	110	65	2818

**NS232**
**ADAPTOR NIEISKRZĄCY AL-BR**

- Konwerter umożliwiający łączenie różnych elementów różniących się wielkością mocowania
- Materiał: brąz aluminiowy
- Nieiskrzące
- Kute
- Zgodność z normą ISO 3316 / DIN 3123

NS232-16-24	0356331	1	1/2	3/4	50	140
NS232-24-16	0356355	1	3/4	1/2	55	225
NS232-24-32	0356348	1	3/4	1	60	295
NS232-32-24	0356362	1	1	3/4	70	715

**NSB232**
**ADAPTOR NIEISKRZĄCY CU-BE**

- Konwerter umożliwiający łączenie różnych elementów różniących się wielkością mocowania
- Materiał: stop miedzi i berylu
- Nieiskrzące
- Antymagnetyczne i odporne na korozję
- Kute
- Zgodność z normą ISO 3316 / DIN 3123

NSB232-16-24	0356379	1	1/2	3/4	50	155
NSB232-24-16	0356393	1	3/4	1/2	55	250
NSB232-24-32	0356386	1	3/4	1	60	325
NSB232-32-24	0356409	1	1	3/4	70	785

**NS234**
**PRZEDŁUŻKI NIEISKRZĄCE AL-BR**

- Do dokręcania ręcznego
- Materiał: brąz aluminiowy
- Nieiskrzące
- Kute
- Zgodność z normą ISO 3316 / DIN 3123

			in	in	mm	
NS234-16-100	0356416	1	1/2	1/2	100	190
NS234-16-200	0356423	1	1/2	1/2	200	380
NS234-16-250	0356430	1	1/2	1/2	250	415
NS234-24-200	0356447	1	3/4	3/4	200	765
NS234-32-250	0356454	1	1	1	250	1690

**NSB234**
**PRZEDŁUŻKI NIEISKRZĄCE CU-BE**

- Do dokręcania lub luzowania śrub i nakrętek sześciokątnych
- Materiał: stop miedzi i berylu
- Nieiskrzące
- Antymagnetyczne i odporne na korozję
- Kute
- Zgodność z normą ISO 3316 / DIN 312

			in	in	mm	
NSB234-16-100	0356461	1	1/2	1/2	100	210
NSB234-16-200	0356478	1	1/2	1/2	200	420
NSB234-16-250	0356485	1	1/2	1/2	250	455
NSB234-24-200	0356492	1	3/4	3/4	200	840
NSB234-32-250	0356508	1	1	1	250	1850

**NS236**

## UNIWERSALNE PRZEGUBY NIEISKRZĄCE AL-BR

- Używane z pokrętkami do przenoszenia ruchu obrotowego
- Materiał: brąz aluminiowy
- Nieiskrzące
- Kute
- Zgodność z normą ISO 3316 / DIN 3123

NS236-16	0356522	1	1/2	1/2	80	165
NS236-24	0356539	1	3/4	3/4	110	500
NS236-32	0356515	1	1	1	130	930

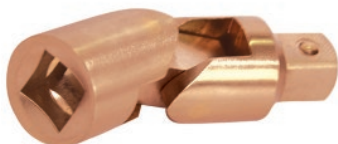
**NSB236**

## UNIWERSALNE PRZEGUBY NIEISKRZĄCE CU-BE

- Używane z pokrętkami do przenoszenia ruchu obrotowego
- Materiał: stop miedzi i berylu
- Nieiskrzące
- Antymagnetyczne i odporne na korozję
- Kute
- Zgodność z normą ISO 3316 / DIN 3123

NSB236-16	0356553	1	1/2	1/2	80	185
NSB236-24	0356546	1	3/4	3/4	110	550
NSB236-32	0356560	1	1	1	130	1025

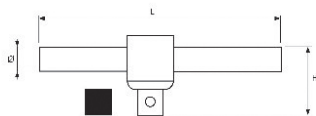
**NS238**
**POKRĘTŁO PRZESUWNE T, NIEISKRZĄCE AL-BR**

- Używane do ręcznego pokręcania nasadek
- Materiał: brąz aluminiowy
- Nieiskrzące
- Kute
- Zgodność z normą ISO 3315 / DIN 3122

				H mm	L mm	Ø mm	
NS238-16-250	0356577	1	1/2	39	250	13	330
NS238-24-250	0356584	1	3/4	55	250	19	785
NS238-32-300	0356591	1	1	62	300	21	910

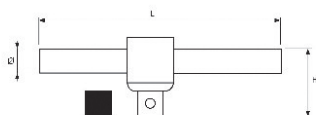
**NSB238**
**POKRĘTŁO PRZESUWNE T, NIEISKRZĄCE CU-BE**

- Używane do ręcznego pokręcania nasadek
- Materiał: stop miedzi i berylu
- Nieiskrzące
- Antymagnetyczne i odporne na korozję
- Kute
- Zgodność z normą ISO 3315 / DIN 3122

				H mm	L mm	Ø mm	
NSB238-16-250	0356621	1	1/2	39	250	13	365
NSB238-24-250	0356614	1	3/4	55	250	19	865
NSB238-32-300	0356607	1	1	62	300	21	1000

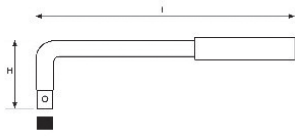

**NS240**

POKRĘTŁO ODSADZONE NIEISKRZĄCE AL-BR

- Pokrętło odsadzone 1/2"
- Używany do pokręcania ręcznego nasadek w ograniczonych przestrzeni miejscach
- Materiał: brąz aluminiowy
- Nieiskrzące
- Kute
- Zgodność z normą ISO 3315 / DIN 3122

				H mm	L mm	
NS240-16-230	0356737	1	1/2	60	230	320

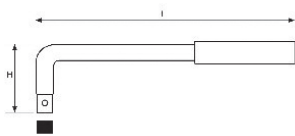

**NSB240**

POKRĘTŁO ODSADZONE NIEISKRZĄCE CU-BE

- Pokrętło odsadzone 1/2"
- Używany do pokręcania ręcznego nasadek w ograniczonych przestrzeni miejscach
- Materiał: stop miedzi i berylu
- Nieiskrzące
- Antymagnetyczny i odporny na korozję
- Kute
- Zgodność z normą ISO 3315 / DIN 3122

				H mm	L mm	
NSB240-16-230	0356744	1	1/2	60	230	355

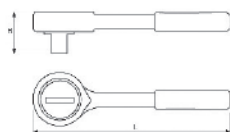
**NS242**
**GRZECHOTKI NIEISKRZĄCE AL-BR**

- Dwukierunkowe kręcenie
- Materiał: brąz aluminiowy
- Nieiskrzące
- Kute
- Zgodność z normą ISO 3315 / DIN 3122

				H mm	L mm	
NS242-16	0356638	1	1/2	43	245	630
NS242-24	0356645	1	3/4	57	320	1460
NS242-32	0356652	1	1	67	550	3190

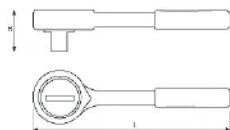
**NSB242**
**GRZECHOTKI NIEISKRZĄCE CU-BE**

- Dwukierunkowe kręcenie
- Materiał: stop miedzi i berylu
- Nieiskrzące
- Antymagnetyczne i odporne na korozję
- Kute
- Zgodność z normą ISO 3315 / DIN 3122

				H mm	L mm	
NSB242-16	0356669	1	1/2	43	245	700
NSB242-24	0356676	1	3/4	57	320	1600
NSB242-32	0356683	1	1	67	550	3500

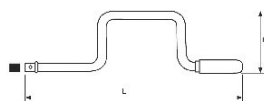
**NS243**
**POKRĘTŁO KORBOWE NIEISKRZĄCE AL-BR**

- Pokrętło 1/2" z rotującą rękojeścią do szybkiego pokręcania
- Materiał: brąz aluminiowy
- Nieiskrzące
- Zgodność z normą ISO 3315 / DIN 3122

				<b>H</b> mm	<b>L</b> mm	
NS243-16-400	0356690	1	1/2	96	400	700

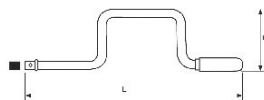
**NSB243**
**POKRĘTŁO KORBOWE NIEISKRZĄCE CU-BE**

- Pokrętło 1/2" z rotującą rękojeścią do szybkiego pokręcania
- Materiał: stop miedzi i berylu
- Nieiskrzące
- Antymagnetyczne i odporne na korozję
- Zgodność z normą ISO 3315 / DIN 3122

				<b>H</b> mm	<b>L</b> mm	
NSB243-16-400	0356706	1	1/2	96	400	780

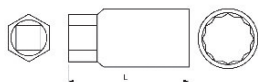
**NS247**
**NASADKA ŚWIECOWA NIEISKRZĄCA AL-BR**

- Nieiskrząca nasadka z mocowaniem kwadratowym 1/2"
- Profil 6-kątny w wymiarach metrycznych
- Materiał: brąz alumiowy
- Nieiskrzące
- Kute

NS247-26	0356751	1	1/2	13/16	13	62	145

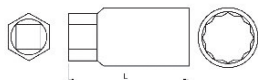
**NSB247**
**NASADKA ŚWIECOWA NIEISKRZĄCA CU-BE**

- Nieiskrząca nasadka z mocowaniem kwadratowym 1/2"
- Profil 6-kątny w wymiarach metrycznych
- Materiał: stop miedzi i berylu
- Nieiskrzące
- Antymagnetyczne i odporne na korozję
- Kute

NSB247-26	0356768	1	1/2	13/16	13	62	160

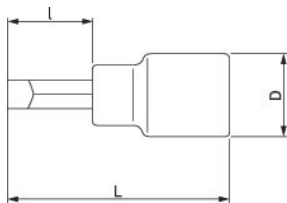

**NS248**

**NASADKI Z KOŃCÓWKĄ TRZPIENIOWĄ PŁASKĄ NIEISKRZĄCE AL-BR**

- Nasadki 1/2" z końcówką trzpieniową płaską do śrub prostych
- Materiał: brąz aluminiowy
- Nieiskrzące
- Kute
- Zgodność z normą ISO 1174 / DIN 3120

NS248-16-52	0356713	1	1/2	13	2	52	21	25	91

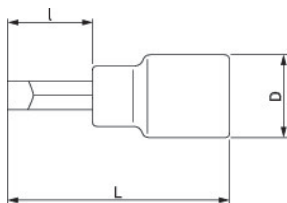

**NSB248**

**NASADKI Z KOŃCÓWKĄ TRZPIENIOWĄ PŁASKĄ NIEISKRZĄCE CU-BE**

- Nasadki 1/2" z końcówką trzpieniową płaską do śrub prostych
- Materiał: stop miedzi i berylu
- Nieiskrzące
- Antymagnetyczne i odporne na korozję
- Kute
- Zgodność z normą ISO 1174 / DIN 3120

NSB248-16-52	0356720	1	1/2	13	2	52	21	25	102

**NS300**
**WKREŃTAK DO ŚRUB PROSTYCH  
NIEISKRZĄCY ERGO AL-BR**

- Wkrętak do śrub prostych, opracowany zgodnie z koncepcją ERGO™
- Trzykomponentowa rękojeść dla maksymalnego komfortu użytkownika i przenoszenia siły
- Materiał: brąz aluminiowy
- Nieiskrzące
- Rękojeść wykonana z antystatycznego tworzywa
- Walcowane na zimno
- Zgodność z normą ISO 2380

NS300-3-50	0317677	1	3	0.4	50	20	122	175	35	
NS300-3-75	0317684	1	3	0.4	75	20	122	200	35	
NS300-4-75	0317691	1	4	0.5	75	20	122	200	45	
NS300-4.5-50	0317707	1	4.5	0.5	50	20	122	175	43	
NS300-4.5-100	0316175	1	4.5	0.5	100	20	122	220	50	
NS300-5-75	0317714	1	5	0.6	75	20	122	200	70	
NS300-5-100	0317721	1	5	0.6	100	20	122	220	75	
NS300-6-100	0316182	1	6	0.8	100	27	122	220	75	
NS300-6-125	0317738	1	6	0.8	125	27	122	245	100	
NS300-6-150	0317745	1	6	0.8	150	27	122	270	110	
NS300-7-150	0317752	1	7	1	150	27	122	270	125	
NS300-8-150	0316199	1	8	1.2	150	36	122	270	130	
NS300-8-200	0317769	1	8	1.2	200	36	122	320	165	
NS300-9-250	0317776	1	9	1.4	250	36	122	370	185	
NS300-10-200	0317783	1	10	1.8	200	36	122	320	165	
NS300-10-300	0316205	1	10	1.8	300	36	122	420	245	
NS300-11-250	0317790	1	11	2	250	36	122	370	260	
NS300-11-300	0317806	1	11	2	300	36	122	420	320	
NS300-11-350	0316212	1	11	2	350	36	122	470	320	
NS300-12-400	0325153	1	12	2.4	400	36	122	520	415	
NS300-13-450	0325160	1	13	2.4	450	36	122	570	460	

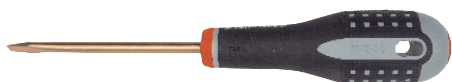
**NSB300**
**WKREŃTAK DO ŚRUB PROSTYCH NIEISKRZĄCY Z RĘKOJĘCİĄ ERGO™**

- Wkrętak do śrub prostych, zaprojektowany zgodnie z naukowym procesem ERGO™
- Trzykomponentowa rękojeść maksymalizuje komfort oraz siłę przenoszoną na końcówkę
- Materiał: stop miedzi i berylu
- Rękojeść wykonana z antystatycznego tworzywa
- Antymagnetyczny i odporny na korozję
- Walcowany na zimno
- Zgodność z normą ISO 2380

Model	Barcode	1	6	1.0	100	27	122	220	75				
NSB300-6-100	7314150285327	1	6	1.0	100	27	122	220	75				
NSB300-8-150	7314150285334	1	8	1.2	150	36	122	270	130				
NSB300-10-300	7314150295845	1	10	1.8	200	36	122	320	245				
NSB300-11-350	7314150295852	1	11	2	350	36	122	470	320				
NSB300-12-400	7314150295869	1	12	2.4	400	36	122	520	415				
NSB300-13-450	7314150295876	1	13	2.4	450	36	122	570	460				
NSB300-4.5-100	7314150295838	1	4.5	0.5	100	20	122	220	50				
NSB300-3-50	7314150317530	1	3	0.4	50	20	122	175	35				
NSB300-3-75	7314150317547	1	3	0.4	75	20	122	200	35				
NSB300-4.5-50	7314150317561	1	4.5	0.5	50	20	122	175	43				
NSB300-4-75	7314150317554	1	4	0.5	75	20	122	200	45				
NSB300-5-100	7314150317585	1	5	0.6	100	20	122	220	75				
NSB300-5-75	7314150317578	1	5	0.6	75	20	122	200	70				
NSB300-6-125	7314150317592	1	6	0.8	125	27	122	245	100				
NSB300-6-150	7314150317608	1	6	0.8	150	27	122	270	110				
NSB300-7-150	7314150317615	1	7	1	150	27	122	270	125				
NSB300-10-200	7314150317646	1	10	1.8	200	36	122	320	165				
NSB300-11-250	7314150317653	1	11	2	250	36	122	370	260				
NSB300-11-300	7314150317660	1	11	2	300	36	122	420	320				
NSB300-8-200	7314150317622	1	8	1.2	200	36	122	320	165				
NSB300-9-250	7314150317639	1	9	1.4	250	36	122	370	185				

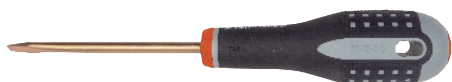

**NS302**
**WKREŃTAK DO ŚRUB PHILLIPS® NIEISKRZĄCY Z RĘKOJĘCİĄ ERGO™ AL-BR**

- Wkrętak do śrub Phillips®, zaprojektowany zgodnie z naukowym procesem ERGO™
- Trzykomponentowa rękojeść maksymalizuje komfort oraz siłę przenoszoną na końcówkę
- Materiał: brąz aluminiowy
- Nieiskrzący
- Rękojeść wykonana z tworzywa antystatycznego
- Walcowany na zimno
- Zgodność z normą ISO 8764

NS302-0-50	0316229	1	PH0	50	20	122	170	35
NS302-1-100	0316236	1	PH1	100	20	122	220	50
NS302-2-125	0316243	1	PH2	125	27	122	250	80
NS302-3-150	0316250	1	PH3	150	36	122	270	130
NS302-4-300	0316267	1	PH4	300	36	122	320	230

**NSB302**
**WKREŃTAK DO ŚRUB PHILLIPS® NIEISKRZĄCY Z RĘKOJĘCİĄ ERGO™**

- Wkrętak do śrub Phillips®, zaprojektowany zgodnie z naukowym procesem ERGO™
- Trzykomponentowa rękojeść maksymalizuje komfort oraz siłę przenoszoną na końcówkę
- Materiał: stop miedzi i berylu
- Antymagnetyczny i odporny na korozję
- Rękojeść wykonana z tworzywa antystatycznego
- Walcowany na zimno
- Zgodność z normą ISO 8764

NSB302-0-50	7314150295883	1	PH0	50	20	122	170	35
NSB302-1-100	7314150285341	1	PH1	100	20	122	220	50
NSB302-2-125	7314150285358	1	PH2	125	27	122	250	80
NSB302-3-150	7314150295890	1	PH3	150	36	122	270	130
NSB302-4-300	7314150295906	1	PH4	300	36	122	420	230

**NS304**
**WKREŃTAK DO ŚRUB POZIDRIV® NIEISKRZĄCY Z RĘKOJĘCİĄ ERGO™ AL-BR**

- Wkrętak do śrub Pozidriv®, opracowany zgodnie z procesem ERGO™
- Trzykomponentowa rączka gwarantująca komfort użytkowania i moc działania
- Materiał: brąz aluminiowy
- Nieiskrzący
- Uchwyt wyprodukowany z antystatycznego tworzywa sztucznego
- Walcowany na zimno
- Zgodność z normą ISO 8764

NS304-0-50	0316274	1	PZ0	50	20	122	170	35	
NS304-1-100	0316281	1	PZ1	100	20	122	220	50	
NS304-2-125	0316298	1	PZ2	125	27	122	250	80	
NS304-3-150	0316304	1	PZ3	150	36	122	270	130	
NS304-4-300	0316311	1	PZ4	300	36	122	420	230	

**NSB304**
**WKREŃTAK DO ŚRUB POZIDRIV® NIEISKRZĄCY Z RĘKOJĘCİĄ ERGO™**

- Wkrętak do śrub Pozidriv®, opracowany zgodnie z procesem ERGO™
- Trzykomponentowa rączka gwarantująca komfort użytkowania i moc działania
- Materiał: stop miedzi i berylu
- Antymagnetyczny i odporny na korozję
- Uchwyt wykonany z antystatycznego tworzywa sztucznego
- Walcowany na zimno
- Zgodność z normą ISO 8764

NSB304-0-50	7314150295913	1	PZ0	50	20	122	170	35	
NSB304-1-100	7314150295920	1	PZ1	100	20	122	220	50	
NSB304-2-125	7314150295937	1	PZ2	125	27	122	250	80	
NSB304-3-150	7314150295944	1	PZ3	150	36	122	270	130	
NSB304-4-300	7314150295951	1	PZ4	300	36	122	420	230	

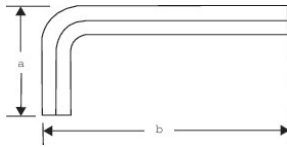

**NS320**

KLUCZ IMBUSOWY NIEISKRZĄCY AL-BR

- Imbusowy wkrętak do śrub, sześciokątny, metryczny
- Materiał: brąz aluminiowy
- Nieiskrzący
- Walcowany na zimno
- Zgodność z normą ISO 2936

				A mm	B mm	
NS320-2	0318087	1	2	25	59	7
NS320-3	0318094	1	3	25	59	9
NS320-4	0318100	1	4	30	65	10
NS320-5	0318117	1	5	32	79	17
NS320-6	0318124	1	6	37	85	28
NS320-7	0318131	1	7	43	88	33
NS320-8	0318148	1	8	44	92	45
NS320-9	0318155	1	9	44	97	58
NS320-10	0318162	1	10	45	110	78

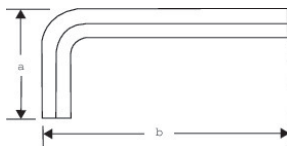

**NSB320**

KLUCZ IMBUSOWY NIEISKRZĄCY CU-BE

- Imbusowy wkrętak do śrub, sześciokątny, metryczny
- Materiał: stop miedzi i berylu
- Nieiskrzący
- Antymagnetyczny i odporny na korozję
- Walcowany na zimno
- Zgodność z normą ISO 2936

				A mm	B mm	
NSB320-2	0317998	1	2	25	59	8
NSB320-3	0318001	1	3	25	59	10
NSB320-4	0318018	1	4	30	65	11
NSB320-5	0318025	1	5	32	79	19
NSB320-6	0318032	1	6	37	85	31
NSB320-7	0318049	1	7	43	88	36
NSB320-8	0318056	1	8	44	92	49
NSB320-9	0318063	1	9	44	97	64
NSB320-10	0318070	1	10	45	110	86

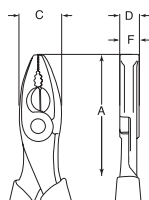
**SZCZYPCE**

**NS400**
**KOMBINERKI NIEISKRZĄCE AL-BR**

- Kombinierki z częścią tnącą do drutów Cu i Fe o średnicy 1,0
- Materiał: brąz aluminiowy
- Nieiskrzące
- Rękojeści pokryte PCW
- Kute
- Zgodność z normą ISO 5746

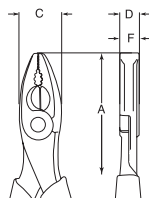
			A mm	C mm	D mm	F mm	
NS400-160	0316106	1	150	24	10	10	165
NS400-180	0316113	1	175	26	11	11	330
NS400-200	0316120	1	200	28	12	12	435

**NSB400**
**KOMBINERKI NIEISKRZĄCE**

- Kombinierki z częścią tnącą do drutów Cu i Fe o średnicy 1,0
- Materiał: stop miedzi i berylu
- Antymagnetyczny i odporny na korozję
- Rękojeści pokryte tworzywem PCW
- Kute
- Zgodność z normą ISO 5746

			A mm	C mm	D mm	F mm	
NSB400-180	7314150285365	1	175	26	11	11	355
NSB400-160	7314150295968	1	150	24	10	10	180
NSB400-200	7314150295975	1	200	28	12	12	465

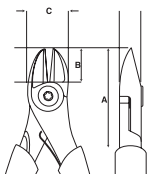
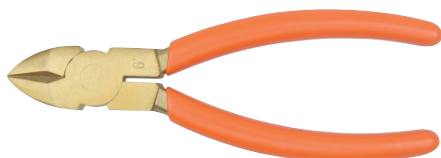
**NS402**
**UCINAKI BOCZNE NIEISKRZĄCE AL-BR**

- Ucinaki boczne przystosowane do cięcia drutów Cu i Fe o średnicy 0,8
- Materiał: brąz aluminiowy
- Nieiskrzące
- Rękojeści pokryte tworzywem PCW
- Kute
- Zgodność z normą ISO 5749

			A mm	B mm	C mm	
NS402-160	0316137	1	150	22	22	225
NS402-200	0325177	1	200	30	28	333

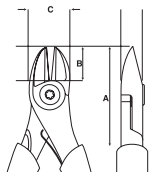
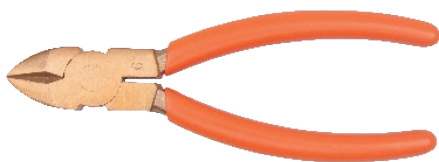
**NSB402**
**UCINAKI BOCZNE NIEISKRZĄCE**

- Ucinaki boczne przystosowane do cięcia drutów Cu i Fe o średnicy 0,8
- Materiał: stop miedzi i berylu
- Antymagnetyczny i odporny na korozję
- Rękojeści pokryte tworzywem PCW
- Kute
- Zgodność z normą ISO 5749

			A mm	B mm	C mm	
NSB402-160	7314150295982	1	150	22	22	245
NSB402-200	7314150285372	1	200	30	28	410

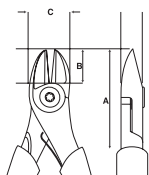
**NS403**
**WZMOCNIONE SZCZYPCE DO CIĘCIA POPRZECZNEGO NIEISKRZĄCE AL-BR**

- Szczypce do cięcia poprzecznego drutów Cu i Fe o średnicy 0,8
- Materiał: brąz aluminiowy
- Nieiskrzące
- Rękojeści pokryte tworzywem PCW
- Kute
- Zgodność z normą ISO 5749

			A mm	B mm	C mm	
NS403-160	0318209	1	160	22	26	155
NS403-180	0318193	1	200	28	34	320

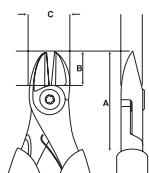
**NSB403**
**WZMOCNIONE SZCZYPCE DO CIĘCIA POPRZECZNEGO NIEISKRZĄCE CU-BE**

- Szczypce do cięcia poprzecznego drutów Cu i Fe o średnicy 0,8
- Materiał: stop miedzi i berylu
- Nieiskrzące
- Antymagnetyczne i odporne na korozję
- Rękojeści pokryte tworzywem PCW
- Kute
- Zgodność z normą ISO 5749

			A mm	B mm	C mm	
NSB403-160	0318179	1	160	22	26	172
NSB403-180	0318186	1	200	28	34	354

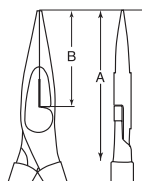
**NS404**
**WYDŁUŻONE SZCZYPCE PŁASKIE  
NIEISKRZĄCE AL-BR**

- Długie szczypce z płaskim nosem do chwytania materiału płaskiego
- Materiał: brąz aluminiowy
- Nieiskrzące
- Rękojeści pokryte tworzywem PCW
- Kute
- Zgodność z normą ISO 5745

			A mm	B mm	
NS404-160	0318216	1	150	41	150

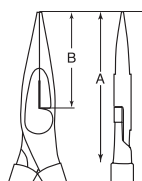
**NSB404**
**WYDŁUŻONE SZCZYPCE PŁASKIE  
NIEISKRZĄCE CU-BE**

- Długie szczypce z płaskim nosem do chwytania materiału płaskiego
- Materiał: stop miedzi i berylu
- Nieiskrzące
- Antymagnetyczne i odporne na korozję
- Rękojeści pokryte tworzywem PCW
- Kute
- Zgodność z normą ISO 5745

			A mm	B mm	
NSB404-160	0318223	1	150	41	165

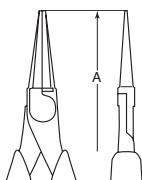
**NS405**
**WYDŁUŻONE SZCZYPCE ZAOKRĄGLONE AL-BR**

- Wydłużone szczypce z półokrągłym nosem nadające się do gięcia drutu
- Materiał: brąz aluminiowy
- Nieiskrzące
- Rękojeści pokryte tworzywem PCW
- Kute
- Zgodność z normą ISO 5745

			A mm	
NS405-160	0318247	1	150	130

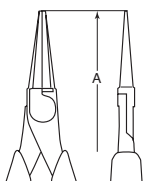
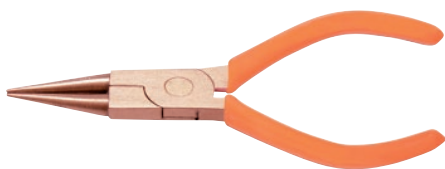
**NSB405**
**WYDŁUŻONE SZCZYPCE ZAOKRĄGLONE CU-BE**

- Wydłużone szczypce z półokrągłym nosem nadające się do gięcia drutu
- Materiał: stop miedzi i berylu
- Nieiskrzące
- Antymagnetyczne i odporne na korozję
- Rękojeści pokryte tworzywem PCW
- Kute
- Zgodność z normą ISO 5745

			A mm	
NSB405-160	0318230	1	150	144

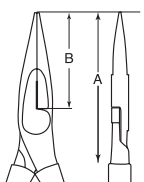
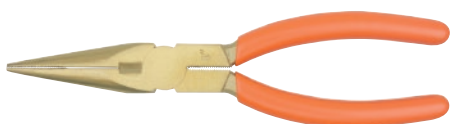
**NS406**
**WYDŁUŻONE SZCZYPCE NIEISKRZĄCE AL-BR**

- Wydłużone szczypce do cięcia drutów Cu i Fe o średnicy 1,0
- Materiał: brąz aluminiowy
- Nieiskrzące
- Rękojeści pokryte tworzywem PCW
- Kute
- Zgodność z normą ISO 5745

			A mm	B mm	
NS406-160	0316144	1	160	54	170
NS406-180	0318261	1	180	64	220
NS406-200	0316151	1	200	74	300

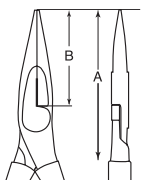
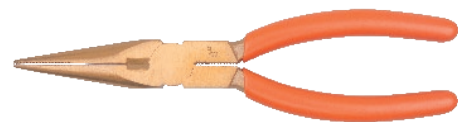
**NSB406**
**WYDŁUŻONE SZCZYPCE NIEISKRZĄCE**

- Wydłużone szczypce do cięcia drutów Cu i Fe o średnicy 1,0
- Materiał: stop miedzi i berylu
- Antymagnetyczne i odporne na korozję
- Rękojeści pokryte tworzywem PCW
- Kute
- Zgodność z normą ISO 5745

			A mm	B mm	
NSB406-160	7314150295999	1	160	54	190
NSB406-200	7314150296002	1	200	74	335
NSB406-180	7314150318254	1	180	54	285

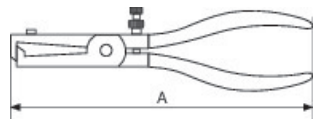
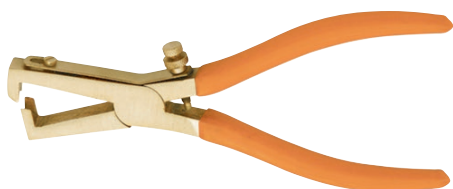
**NS407**
**SZCZYPCE DO ZDEJMOWANIA IZOLACJI NIEISKRZĄCE AL-BR**

- Szczypce wyposażone w sprężynę do usuwania izolacji bez uszkodzenia przewodu
- Materiał: brąz aluminiowy
- Nieiskrzące
- Rękojeści pokryte tworzywem PCW
- Kute

			A mm	
NS407-160	0318278	1	170	165

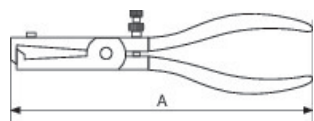
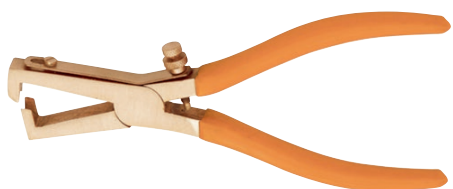
**NSB407**
**SZCZYPCE DO ZDEJMOWANIA IZOLACJI NIEISKRZĄCE CU-BE**

- Szczypce wyposażone w sprężynę do usuwania izolacji bez uszkodzenia przewodu
- Materiał: stop miedzi i berylu
- Nieiskrzące
- Antymagnetyczne i odporne na korozję
- Rękojeści pokryte tworzywem PCW
- Kute

			A mm	
NSB407-160	0318285	1	170	183

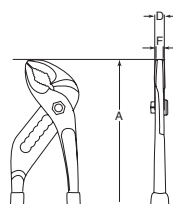
**NS408**
**SZCZYPCE NASTAWNE NIEISKRZĄCE AL-BR**

- Szczypce nastawne z nastawnym przyciskiem
- Materiał: brąz aluminiowy
- Nieiskrzące
- Rękojeści pokryte tworzywem PCW
- Kute
- Zgodność z normą ISO 8976

			A mm	D mm	F mm		
NS408-250	0316168	1	250	10	10	45	370
NS408-300	0318292	1	300	12	12	55	600

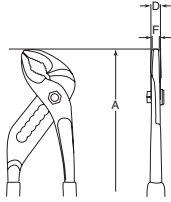

**NSB408**

SZCZYPCE NASTAWNE NIEISKRZĄCE

- Szczypce nastawne z regulowanym przegubem
- Materiał: stop miedzi i berylu
- Antymagnetyczne i odporne na korozję
- Rękojeści pokryte tworzywem PCW
- Kute
- Zgodność z normą ISO 8976

			A mm	D mm	F mm	max mm	
NSB408-250	7314150285389	1	250	10	10	45	425
NSB408-300	7314150318308	1	300	12	12	55	650

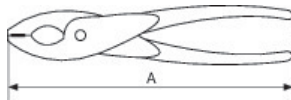

**NS411**

SZCZYPCE NASTAWNE NIEISKRZĄCE DO PRZEMYSŁU GAZOWEGO AL-BR

- Szczypce ząbkowane do chwytania podłużnych rurek lub cylindrycznych rurek
- Materiał: brąz aluminiowy
- Nieiskrzące
- Rękojeści pokryte tworzywem PCW
- Kute

			A mm	
NS411-200	0318322	1	200	290



**NSB411**

SZCZYPCE NASTAWNE NIEISKRZĄCE DO PRZEMYSŁU GAZOWEGO CU-BE

- Szczypce ząbkowane do chwytania podłużnych rurek lub cylindrycznych rurek
- Materiał: stop miedzi i berylu
- Nieiskrzące
- Antymagnetyczne i odporne na korozję
- Rękojeści pokryte tworzywem PCW
- Kute

			A mm	
NSB411-200	0318315	1	200	321

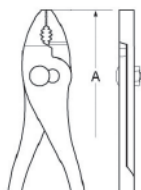
**NS412**
**SZCZYPCE Z POŁĄCZENIEM PRZESUWNYM NIEISKRZĄCE AL-BR**

- Szczypce z połączeniem przesuwным z ząbkami
- Materiał: brąz aluminiowy
- Nieiskrzące
- Rękojeści pokryte tworzywem PCW
- Kute

			A mm	max mm	
NS412-200	0318339	1	200	13	260

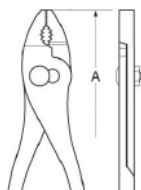
**NSB412**
**SZCZYPCE Z POŁĄCZENIEM PRZESUWNYM NIEISKRZĄCE CU-BE**

- Szczypce z połączeniem przesuwным z ząbkami
- Materiał: stop miedzi i berylu
- Nieiskrzące
- Antymagentyczne i odporne na korozję
- Rękojeści pokryte tworzywem PCW
- Kute

			A mm	max mm	
NSB412-200	0318346	1	200	13	288

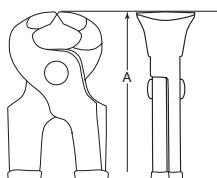
**NS413**
**OBCEGI CIESIELSKIE NIEISKRZĄCE AL-BR**

- Obcegi do wyciągania gwoździ
- Materiał: brąz aluminiowy
- Nieiskrzące
- Rękojeści pokryte tworzywem PCW
- Kute

			A mm	
NS413-180	0318384	1	180	250
NS413-200	0318377	1	195	280

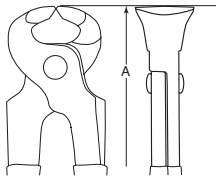
**NSB413**
**OBCĘGI CIESIELSKIE NIEISKRZĄCE CU-BE**

- Obcęgi do wyciągania gwoździ
- Materiał: stop miedzi i berylu
- Nieiskrzące
- Antymagnetyczne i odporne na korozję
- Rękojeści pokryte tworzywem PCW
- Kute

			A mm	 g
NSB413-180	0318353	1	180	250
NSB413-200	0318360	1	195	280

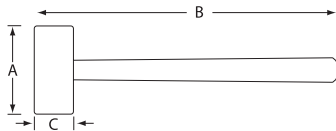
**MŁOTKI**

**NS500**
**DWUOBUCHOWY MŁOTEK NIEISKRZĄCY TYPU NIEMIECKIEGO**

- Dwuobuchowy młotek nieiskrzący typu niemieckiego z trzonkiem z drewna hikorowego
- Materiał: brąz aluminiowy
- Nieiskrzący
- Zgodność z normą UNE 16590

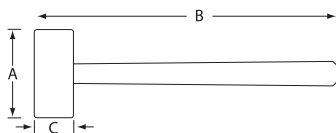
			A mm	B mm	C mm	 g	 g
NS500-2000	7314150291847	1	131	400	48	2000	2300
NS500-2500	7314150291854	1	142	700	52	2500	3200
NS500-3000	7314150291861	1	152	700	54	3000	3700
NS500-4000	7314150291878	1	167	700	56	3500	4200

**NSB500**
**DWUOBUCHOWY MŁOTEK NIEISKRZĄCY TYPU NIEMIECKIEGO CU-BE**

- Dwuobuchowy młotek nieiskrzący typu niemieckiego z trzonkiem dwukomponentowym z drewna hikorowego
- Materiał: stop miedzi i berylu
- Antymagnetyczny i odporny na korozję
- Zgodność z normą UNE 16590

			A mm	B mm	C mm	 g	 g
NSB500-2000	0324781	1	131	400	48	2000	2300
NSB500-2500	0324798	1	142	700	52	2500	3200
NSB500-3000	0324804	1	152	700	54	3000	3700
NSB500-4000	0324811	1	167	700	56	4000	4200

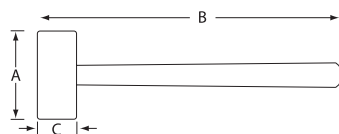

### NS500-FB

#### DWUOBUCHOWY MŁOTEK NIEISKRZĄCY TYPU NIEMIECKIEGO

- Dwuobuchowy młotek nieiskrzący typu niemieckiego z trzonkiem dwukomponentowym z włókna szklanego
- Materiał: brąz aluminiowy
- Nieiskrzący
- Zgodność z normą UNE 16590

			A mm	B mm	C mm		
NS500-1000-FB	7314150296019	1	90	400	41	1000	1300
NS500-1500-FB	7314150296026	1	119	400	43	1500	1800
NS500-2000-FB	7314150284955	1	131	400	48	2000	2300
NS500-2500-FB	7314150284962	1	142	700	52	2500	3200
NS500-3000-FB	7314150284979	1	152	700	54	3000	3700
NS500-3500-FB	7314150284986	1	167	700	56	3500	4200

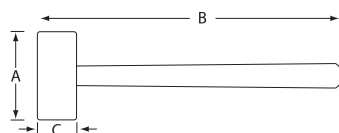

### NSB500-FB

#### DWUOBUCHOWY MŁOTEK NIEISKRZĄCY TYPU NIEMIECKIEGO CU-BE

- Dwuobuchowy młotek nieiskrzący typu niemieckiego z trzonkiem dwukomponentowym z włókna szklanego
- Materiał: stop miedzi i berylu
- Antymagnetyczny i odporny na korozję
- Zgodność z normą UNE 16590

			A mm	B mm	C mm		
NSB500-1000-FB	0324828	1	90	400	41	1000	1300
NSB500-1500-FB	0324835	1	119	400	43	1500	1800
NSB500-2000-FB	0324842	1	131	400	48	2000	2300
NSB500-2500-FB	0324859	1	142	700	52	2500	3200
NSB500-3000-FB	0324866	1	152	700	54	3000	3700
NSB500-3500-FB	0324873	1	167	700	56	3500	4230

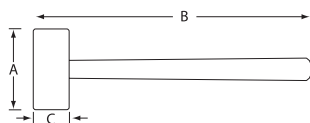

### NS502-FB

#### MŁOTEK DWUOBUCHOWY NIEISKRZĄCY

- Młotek dwuobuchowy z trzonkiem dwykompontowym z włókna szklanego
- Materiał: brąz aluminiowy
- Zgodność z normą UNE 16590

			A mm	B mm	C mm		
NS502-450-FB	7314150296033	1	93	310	30	450	610
NS502-1000-FB	7314150284993	1	110	400	40	1000	1300
NS502-1500-FB	7314150318438	1	133	404	44	1500	1470
NS502-2000-FB	7314150285006	1	135	400	50	2000	2300
NS502-2500-FB	7314150285013	1	159	700	52	2500	3210
NS502-3000-FB	7314150285020	1	167	700	56	3000	3710
NS502-4500-FB	7314150285037	1	187	900	64	4500	5410
NS502-5000-FB	7314150285044	1	189	900	65	5000	5910
NS502-6800-FB	7314150318445	1	212	900	71	6800	7600
NS502-8000-FB	7314150285051	1	220	900	75	8000	8910
NS502-10000-FB	7314150285068	1	239	900	82	10000	10810
NS502-12000-FB	7314150318407	1	256	900	85	12000	12520

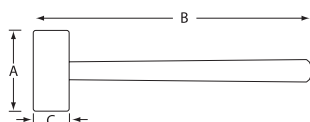

### NSB502-FB

#### MŁOTEK DWUOBUCHOWY NIEISKRZĄCY CU-BE

- Młotek dwuobuchowy z trzonkiem dwykompontowym z włókna szklanego
- Materiał: stop miedzi i berylu
- Nieiskrzący
- Antymagnetyczny i odporny na korozję
- Zgodność z normą UNE 16590

			A mm	B mm	C mm		
NSB502-450-FB	0324880	1	93	310	30	450	610
NSB502-1000-FB	0316922	1	110	400	40	1000	1300
NSB502-1500-FB	0318421	1	133	404	44	1500	1470
NSB502-2000-FB	0316939	1	135	400	50	2000	2300
NSB502-2500-FB	0316946	1	159	700	52	2500	3210
NSB502-3000-FB	0316953	1	167	700	56	3000	3710
NSB502-4500-FB	0316960	1	187	900	64	4500	5410
NSB502-5000-FB	0316977	1	189	900	65	5000	5970
NSB502-6800-FB	0318452	1	212	900	71	6800	7600
NSB502-8000-FB	0316984	1	220	900	75	8000	8910
NSB502-10000-FB	0316991	1	256	900	82	10000	10810
NSB502-12000-FB	0318414	1	256	900	85	12000	12520

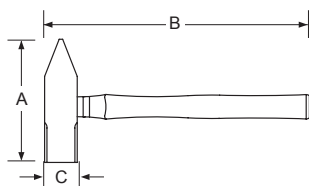

### NS504-FB

#### MŁOTEK DLA MECHANIKÓW NIEISKRZĄCY

- Młotek dla mechaników z trzonkiem dwukomponentowym
- Materiał: brąz aluminiowy
- Zgodność z normą DIN 1041

			A mm	B mm	C mm		
NS504-100-FB	7314150296040	1	65	280	16	100	220
NS504-200-FB	7314150296057	1	85	280	22	200	320
NS504-300-FB	7314150296064	1	100	280	23	300	420
NS504-500-FB	7314150285075	1	113	310	28	500	655
NS504-800-FB	7314150285082	1	130	340	33	800	975
NS504-1000-FB	7314150285099	1	142	340	35	1000	1175
NS504-1500-FB	7314150285105	1	160	400	40	1500	1850
NS504-2000-FB	7314150285112	1	170	400	45	2000	2455

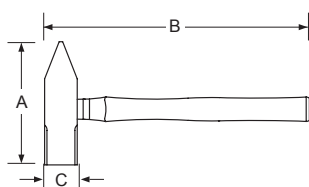

### NSB504-FB

#### MŁOTEK DLA MECHANIKÓW NIEISKRZĄCY CU-BE

- Młotek dla mechaników z trzonkiem dwukomponentowym
- Materiał: stop miedzi i berylu
- Nieiskrzący
- Antymagnetyczny i odporny na korozję
- Zgodność z normą DIN 1041

			A mm	B mm	C mm		
NSB504-100-FB	0317004	1	65	280	16	100	220
NSB504-200-FB	0317011	1	85	280	22	200	320
NSB504-300-FB	0317028	1	100	280	23	300	420
NSB504-500-FB	0317035	1	113	310	28	500	655
NSB504-800-FB	0317042	1	130	340	33	800	975
NSB504-1000-FB	0317059	1	142	340	35	1000	1175
NSB504-1500-FB	0317066	1	160	400	40	1500	1850
NSB504-2000-FB	0317073	1	170	400	45	2000	2455

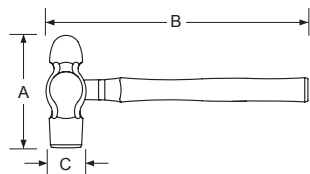

**NS506**

MŁOTEK KULISTY NIEISKRZĄCY

- Młotek kulisty z trzonkiem dwukomponentowym z drewna hikorowego
- Materiał: brąz aluminiowy
- Nieiskrzący
- Zgodność z normą UNE 16589

			A mm	B mm	C mm	g	g
NS506-300	7314150285129	1	90	300	25	340	502
NS506-450	7314150285136	1	102	325	27	450	680
NS506-700	7314150296071	1	116	365	34	680	950
NS506-900	7314150296088	1	128	365	36	910	1205

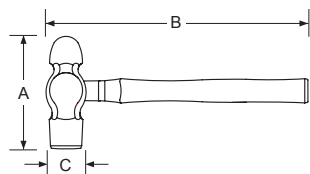

**NSB506**

MŁOTEK KULISTY NIEISKRZĄCY CU-BE

- Młotek kulisty z trzonkiem dwukomponentowym z drewna hikorowego
- Materiał: stop miedzi i berylu
- Nieiskrzący
- Antymagnetyczny i odporny na korozję
- Zgodność z normą UNE 16589

			A mm	B mm	C mm	g	g
NSB506-300	0324897	1	90	300	25	300	502
NSB506-450	0324903	1	102	325	27	450	680
NSB506-700	0324910	1	34	365	34	680	950
NSB506-900	0324927	1	128	365	36	910	1205

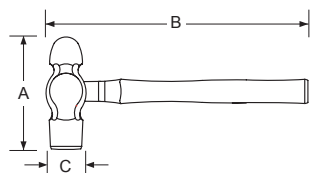

**NS506-FB**

MŁOTEK KULISTY NIEISKRZĄCY

- Młotek kulisty z trzonkiem dwukomponentowym
- Materiał: brąz aluminiowy
- Nieiskrzący
- Zgodność z normą UNE 16589

			A mm	B mm	C mm	g	g
NS506-700-FB	7314150285143	1	116	340	34	680	950
NS506-900-FB	7314150285150	1	128	350	36	910	1205
NS506-300-FB	7314150318469	1	90	300	25	300	502
NS506-450-FB	7314150318476	1	100	318	27	450	570

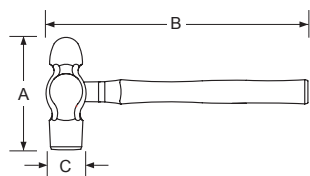
**NSB506-FB**
**MŁOTEK KULISTY NIEISKRZĄCY CU-BE**

- Młotek kulisty z trzonkiem dwukomponentowym
- Materiał: stop miedzi i berylu
- Nieiskrzący
- Antymagnetyczny i odporny na korozję
- Zgodność z normą UNE 16589

			A mm	B mm	C mm	g	g
NSB506-300-FB	0318490	1	90	300	25	300	502
NSB506-450-FB	0318483	1	100	318	27	450	570
NSB506-700-FB	0317080	1	116	340	34	680	950
NSB506-900-FB	0317097	1	128	350	36	910	1205

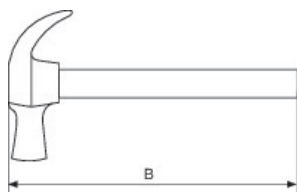
**NS508-FB**
**MŁOTEK Z WYCIĄGACZEM DO GWOŹDZI AL-BR**

- Młotek z wyciągaczem do gwoździ z włókna szklanego dwukomponentowy
- Materiał: brąz aluminiowy
- Nieiskrzący
- Precyzyjny odlew
- Młotek jest często używany do uderzania lub wyciągania gwoździ

			B mm	g	g
NS508-500-FB	0318544	1	340	500	650
NS508-700-FB	0318537	1	350	700	950

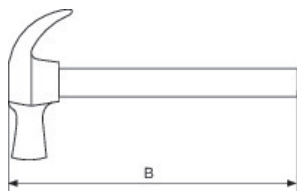



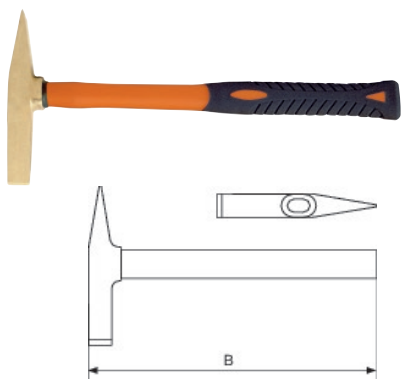

**NSB508-FB**
**MŁOTEK Z WYCIĄGACZEM DO GWOŹDZI CU-BE**

- Młotek z wyciągaczem do gwoździ z włókna szklanego dwukomponentowy
- Materiał: stop miedzi i berylu
- Nieiskrzący
- Antymagnetyczny i odporny na korozję
- Precyzyjny odlew
- Młotek jest często używany do uderzania lub wyciągania gwoździ

			B mm	g	g
NSB508-500-FB	0318513	1	340	500	650
NSB508-700-FB	0318520	1	350	700	950





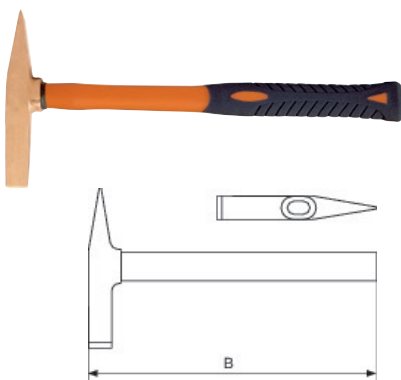

**NS512-FB**
**MŁOTEK NIEISKRZĄCY AL-BR**

- Młotek z trzonkiem z włókna szklanego dwukomponentowy
- Materiał: brąz aluminiowy
- Nieiskrzący
- Precyzyjny odlew

			B mm		
NS512-200-FB	0318568	1	280	200	330
NS512-400-FB	0318575	1	300	400	540
NS512-600-FB	0318582	1	325	600	840
NS512-900-FB	0318599	1	345	900	1170

**NSB512-FB**
**MŁOTEK NIEISKRZĄCY CU-BE**





- Młotek z trzonkiem z włókna szklanego dwukomponentowy
- Materiał: stop miedzi i berylu
- Nieiskrzący
- Antymagnetyczny i odporny na korozję
- Precyzyjny odlew

			B mm		
NSB512-200-FB	0318643	1	280	200	330
NSB512-400-FB	0318636	1	300	400	540
NSB512-600-FB	0318629	1	325	600	840
NSB512-900-FB	0318605	1	345	900	1170



### NS600 KLIN NIEISKRZĄCY

- Klin do podnoszenia, oddzielania lub unieruchamiania przedmiotów
- Materiał: brąz aluminiowy
- Kuty

			L mm	B mm	H mm	 g
NS600-80-13	7314150296095	1	80	13	6	23
NS600-100-50	7314150296101	1	100	50	10	185
NS600-135-50	7314150296118	1	135	50	18	455
NS600-150-25	7314150296125	1	150	25	8	112
NS600-150-30	7314150301676	1	150	25	13	112
NS600-150-40	7314150296132	1	150	40	8	180
NS600-150-50	7314150296149	1	150	50	13	365
NS600-180-13	7314150296156	1	180	13	6	75
NS600-180-32	7314150285167	1	180	32	13	280
NS600-180-50	7314150285174	1	180	50	19	640
NS600-200-20	7314150296163	1	200	20	30	451
NS600-200-30	7314150296170	1	200	30	30	675
NS600-200-40	7314150296187	1	200	40	40	1200
NS600-200-50	7314150301782	1	200	50	12	450
NS600-230-40	7314150296194	1	230	40	20	690
NS600-250-40	7314150296200	1	250	40	30	1125
NS600-300-50	7314150296217	1	300	50	40	2250

**NSB600**
**KLIN NIEISKRZĄCY CU-BE**

- Klin do podnoszenia, oddzielania lub unieruchamiania przedmiotów
- Materiał: stop miedzi i berylu
- Nieiskrzący
- Antymagnetyczny i odporny na korozję
- Kuty

			L mm	B mm	H mm	
NSB600-80-13	0317103	1	80	13	6	23
NSB600-100-50	0317110	1	100	50	10	185
NSB600-135-50	0317127	1	135	50	18	455
NSB600-150-25	0317134	1	150	25	8	185
NSB600-150-30	0317141	1	150	25	13	112
NSB600-150-40	0317158	1	150	40	8	180
NSB600-150-50	0317165	1	150	50	13	365
NSB600-180-13	0317172	1	180	13	6	75
NSB600-180-32	0317189	1	180	32	13	280
NSB600-180-50	0317196	1	180	50	19	640
NSB600-200-20	0317202	1	200	20	30	451
NSB600-200-30	0317219	1	200	30	30	675
NSB600-200-40	0317226	1	200	40	40	1200
NSB600-200-50	0317233	1	200	50	12	450
NSB600-230-40	0317240	1	230	40	20	690
NSB600-250-40	0317257	1	250	40	30	1125
NSB600-300-50	0317264	1	300	50	40	2250

**NS602**
**ŁOM NIEISKRZĄCY**

- Łom, używany jako dźwignia lub do wyciągania gwoździ, nitów etc.
- Odpowiednio **zakrzywiona** zwiększa skuteczność dźwigni
- Materiał: brąz aluminiowy

			Ø mm	A mm	B mm	L mm	
NS602-460	7314150285181	1	16	16	28	460	800
NS602-600	7314150285198	1	20	20	31	600	2250
NS602-760	7314150296224	1	22	22	39	760	2800
NS602-900	7314150296231	1	22	22	39	920	3300

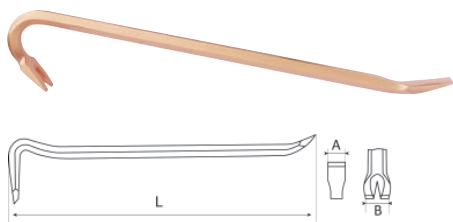
**NSB602**
**ŁOM NIEISKRZĄCY CU-BE**

- Łom, używany jako dźwignia lub do wyciągania gwoździ, nitów etc.
- Odpowiednio zakrzywiona zwiększa skuteczność dźwigni
- Materiał: stop miedzi i berylu
- Nieiskrzący
- Antymagnetyczny i odporny na korozję

			$\varnothing$ mm	A mm	B mm	L mm	 g
NSB602-460	0324934	1	16	16	28	460	800
NSB602-600	0324941	1	20	20	31	600	2250
NSB602-760	0324958	1	22	22	39	760	2800
NSB602-900	0324965	1	22	22	39	920	3300

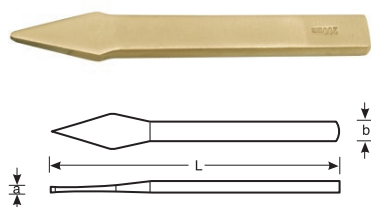
**NS604**
**PRZECINAK KRZYŻOWY NIEISKRZĄCY**

- Przecinak krzyżowy do rowkowania i wykonywania szczelin
- Materiał: brąz aluminiowy
- Kuty
- Zgodność z normą DIN 6451

			A mm	B mm	L mm	 g
NS604-150	7314150296248	1	6	11	140	255
NS604-200	7314150285204	1	7	12	200	435
NS604-300	7314150285211	1	8	13	300	760

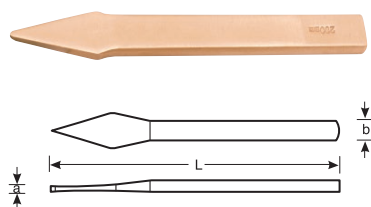
**NSB604**
**PRZECINAK KRZYŻOWY NIEISKRZĄCY CU-BE**

- Przecinak krzyżowy do rowkowania i wykonywania szczelin
- Materiał: stop miedzi i berylu
- Nieiskrzący
- Antymagnetyczny i odporny na korozję
- Kuty
- Zgodność z normą DIN 6451

			A mm	B mm	L mm	 g
NSB604-150	0324972	1	6	11	140	255
NSB604-200	0324989	1	7	12	200	435
NSB604-300	0324996	1	8	13	300	760

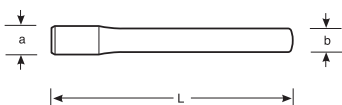
**NS606**
**PRZECINAK PŁASKI NIEISKRZĄCY**

- Przecinak płaski do rowkowania i wykonywania szczelin
- Materiał: brąz aluminiowy
- Kuty
- Zgodność z normą DIN 6453

			A mm	B mm	L mm	 g
NS606-150	7314150285228	1	22	22x11	150	205
NS606-200	7314150285235	1	22	22x11	200	280
NS606-250	7314150285242	1	24	24x12	250	440
NS606-300	7314150285259	1	25	25x12	300	700
NS606-400	7314150285266	1	27	27x14	400	1100

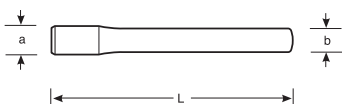
**NSB606**
**PRZECINAK PŁASKI NIEISKRZĄCY CU-BE**

- Przecinak płaski do rowkowania i wykonywania szczelin
- Materiał: stop miedzi i berylu
- Nieiskrzący
- Antymagnetyczny i odporny na korozję
- Kuty
- Zgodność z normą DIN 6453

			A mm	B mm	L mm	 g
NSB606-150	0325009	1	22	22x11	150	205
NSB606-200	0325016	1	22	22x11	200	280
NSB606-250	0325023	1	24	24x12	250	440
NSB606-300	0325030	1	25	25x12	300	700
NSB606-400	0325047	1	27	27x14	400	1100

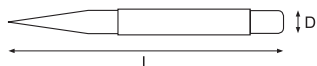
**NS608**
**PUNKTAK NIEISKRZĄCY**

- Punktak centrujący do wyznaczania środka otworu na potrzeby wiercenia
- Materiał: brąz aluminiowy
- Zgodność z normą DIN 7250

			D mm	L mm	 g
NS608-100	7314150285273	1	16	100	125

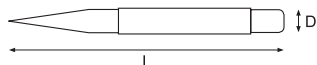
**NSB608**
**PUNKTAK NIEISKRZĄCY CU-BE**

- Punktak centrujący do wyznaczania środka otworu na potrzeby wiercenia
- Materiał: stop miedzi i berylu
- Nieiskrzący
- Antymagnetyczny i odporny na korozję
- Kuty
- Zgodność z normą DIN 7250

			D mm	L mm	
NSB608-100	0325054	1	16	100	125

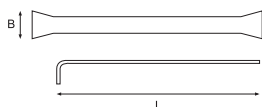
**SKROBAKI**

**NS700**
**SKROBAK ODGIĘTY NIEISKRZĄCY AL-BR**

- Skrobak odgięty
- Materiał: brąz aluminiowy
- Nieiskrzący
- Kuty

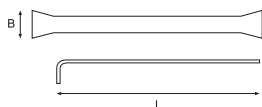
			L mm	B mm	
NS700-300	0325184	1	300	45	450

**NSB700**
**SKROBAK ODGIĘTY NIEISKRZĄCY**

- Skrobak odgięty
- Materiał: stop miedzi i berylu
- Antymagnetyczny i odporny na korozję
- Kuty

			L mm	B mm	
NSB700-300	7314150296255	1	300	45	450

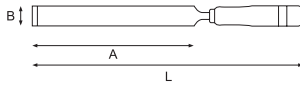

**NS702**

SKROBAK PŁASKI NIEISKRZĄCY AL-BR

- Skrobak płaski z rękojeścią z drewna bukowego
- Materiał: brąz aluminiowy
- Nieiskrzący
- Kuty
- Zgodność z normą DIN 3113

			A mm	B mm	L mm	
NS702-200	0325191	1	200	30	325	300

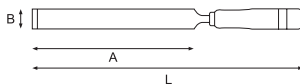

**NSB702**

SKROBAK PŁASKI NIEISKRZĄCY

- Skrobak płaski z rękojeścią z drewna bukowego
- Materiał: stop miedzi i berylu
- Antymagnetyczny i odporny na korozję
- Kuty
- Zgodność z normą DIN 3113

			A mm	B mm	L mm	
NSB702-200	7314150296262	1	200	30	325	330

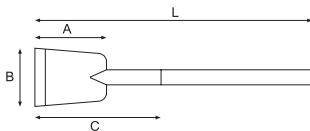

**NS704**

SKROBAK DŁUGI NIEISKRZĄCY AL-BR

- Skrobak z długim ostrzem i rękojeścią z drewna bukowego
- Ostre ostrze, oszczędność czasu
- Materiał: brąz aluminiowy
- Nieiskrzący
- Kuty

			A mm	B mm	C mm	L mm	
NS704-225	0325207	1	115	100	225	720	800

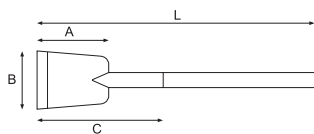
**NSB704**
**SKROBAK Z DŁUGIM OSTRZEM NIEISKRZĄCY**

- Skrobak z długim ostrzem i rękojeścią z drewna bukowego
- Ostre ostrze, oszczędność czasu
- Materiał: stop miedzi i berylu
- Antymagnetyczny i odporny na korozję
- Kuty

			A mm	B mm	C mm	L mm	
NSB704-225	7314150296279	1	117	100	225	710	1215

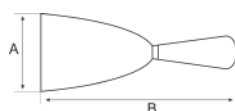
**NS706**
**SKROBAK GIĘTKI TYPU SZPACHLA NIEISKRZĄCY AL-BR**

- Skrobak giętki typu szpachla z rękojeścią z drewna bukowego, odpowiedni do skrobania i rozprowadzania
- Materiał: brąz aluminiowy
- Nieiskrzący
- Walcowany na zimno
- Zgodność z normą DIN 7216

			A mm	B mm	
NS706-50	0325214	1	50	200	120
NS706-80	0325221	1	80	200	150

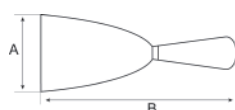
**NSB706**
**SKROBAK GIĘTKI TYPU SZPACHLA NIEISKRZĄCY**

- Skrobak giętki typu szpachla z rękojeścią z drewna bukowego, odpowiedni do skrobania i rozprowadzania
- Materiał: stop miedzi i berylu
- Antymagnetyczny i odporny na korozję
- Walcowany na zimno
- Zgodność z normą DIN 7216

			A mm	B mm	
NSB706-50	7314150296286	1	50	200	165
NSB706-80	7314150296293	1	80	200	165

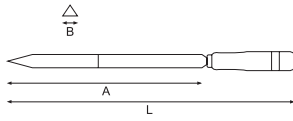

**NS708**

SKROBAK TRÓJKĄTNY NIEISKRZĄCY AL-BR

- Skrobak trójkątny nieiskrzący z rękojeścią z drewna bukowego
- Materiał: brąz aluminiowy
- Nieiskrzące
- Kuty

			A mm	B mm	L mm	
NS708-360	0325238	1	300	20	440	380

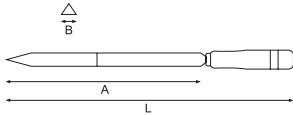

**NSB708**

SKROBAK TRÓJKĄTNY NIEISKRZĄCY

- Skrobak trójkątny nieiskrzący z rękojeścią z drewna bukowego
- Materiał: stop miedzi i berylu
- Antymagnetyczny i odporny na korozję
- Kuty

			A mm	B mm	L mm	
NSB708-360	7314150296309	1	300	20	360	420

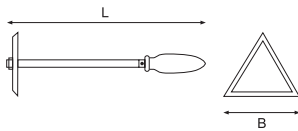

**NS710**

SKROBAK Z PŁYTKĄ TRÓJKĄTNĄ NIEISKRZĄCY AL-BR

- Skrobak z płytką trójkątną z rękojeścią z drewna bukowego
- Materiał: brąz aluminiowy
- Nieiskrzący
- Kuty

			B mm	L mm	
NS710-450	0325245	1	150	470	900

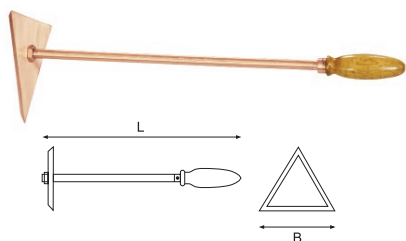

### NSB710

#### SKROBAK Z PŁYTKĄ TRÓJKĄTNĄ NIEISKRZĄCY

- Skrobak z płytką trójkątną z rękojeścią z drewna bukowego
- Materiał: stop miedzi i berylu
- Antymagnetyczny i odporny na korozję
- Kuty

			B mm	L mm	
NSB710-450	7314150296316	1	150	470	900

## NARZĘDZIA BUDOWLANE



### NS800

#### KILOF NIEISKRZĄCY

- Kilof nieiskrzący do rozkruszania twardej i zbrylonej ziemi
- Materiał: brąz aluminiowy

			A mm	B mm	L mm	
NS800-1100	7314150296323	1	48	360	910	2000
NS800-1700	7314150285280	1	55	385	910	2800
NS800-2000	7314150296330	1	58	410	910	3200



### NSB800

#### KILOF NIEISKRZĄCY CU-BE

- Kilof nieiskrzący do rozkruszania twardej i zbrylonej ziemi
- Materiał: stop miedzi i berylu
- Nieiskrzący
- Antymagnetyczny i odporny na korozję

			A mm	B mm	L mm	
NSB800-1100	0325061	1	48	360	910	2000
NSB800-1700	0325078	1	55	385	910	2800
NSB800-2000	0325085	1	58	410	910	3200

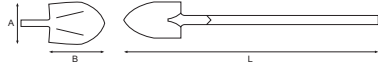

**NS802**

ŁOPATA ZAOKRĄGLONA NIEISKRZĄCA

- Łopata zaokrąglona do kopania, przesypywania i przenoszenia urobku
- Długi trzonek
- Materiał: brąz aluminiowy
- Walcowany na zimno

			A mm	B mm	L mm	
NS802-290	7314150285297	1	240	290	1450	950

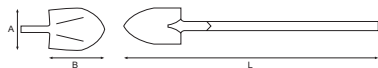

**NSB802**

ŁOPATA ZAOKRĄGLONA NIEISKRZĄCA CU-BE

- Łopata zaokrąglona do kopania, przesypywania i przenoszenia urobku
- Długi trzonek
- Materiał: brąz miedzi i berylu
- Kuta
- Antymagnetyczna i odporna na korozję
- Walcowany na zimno

			A mm	B mm	L mm	
NSB802-290	0325092	1	240	290	1450	950

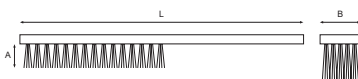

**NS804**

SZCZOTKA DRUCIANA NIEISKRZĄCA

- Druciana szczotka ręczna z drewnianą rękojeścią do czyszczenia powierzchni metalowych
- Rzędy: 4x16
- Materiał: mosiądz

			A mm	B mm	L mm	
NS804-290	7314150296347	1	28	29	290	115

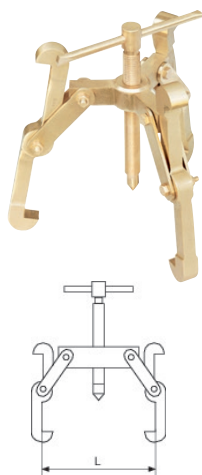
**NS810**
**NIEISKRZĄCE 3 SZCZĘKI ODWRACALNE DO ŚCIĄGACZA AL-BR**

- Specjalnie przystosowane do ciągnięcia łożysk kulkowych, kół pasowych, kół zębatych itp. w przestrzeniach zamkniętych
- 3 odwracalne szczęki do ściągacza, dzięki czemu można stosować w obie strony
- Materiał: brąz aluminiowy
- Nieiskrzące
- Kute

			L mm	
NS810-100	0318728	1	50-100	1040
NS810-150	0318711	1	60-150	2385
NS810-200	0318704	1	70-200	5050
NS810-350	0318698	1	80-350	9300

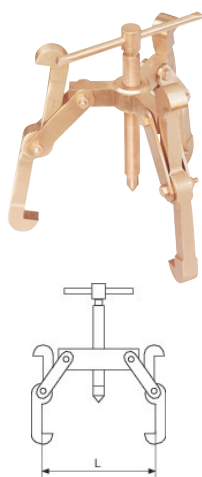
**NSB810**
**NIEISKRZĄCE 3 SZCZĘKI ODWRACALNE DO ŚCIĄGACZA CU-BE**

- Specjalnie przystosowane do ciągnięcia łożysk kulkowych, kół pasowych, kół zębatych itp. w przestrzeniach zamkniętych
- 3 odwracalne szczęki do ściągacza, dzięki czemu można stosować w obie strony
- Materiał: stop miedzi i berylu
- Nieiskrzące
- Antymagnetyczny i odporny na korozję
- Kute

			L mm	
NSB810-100	0318650	1	50-100	1151
NSB810-150	0318667	1	60-150	2639
NSB810-200	0318674	1	70-200	5588
NSB810-350	0318681	1	80-350	10292



